

AquaVac® 250

**CORDLESS ELECTRIC POOL CLEANER
ROBOT NETTOYEUR ELECTRIQUE SANS FIL
ROBOT SIN CABLE PARA PISCINAS**

**USER MANUAL
MANUEL D'UTILISATION
MANUAL DE USUARIO**



[Type here]

Table Of Contents

IMPORTANT SAFETY INSTRUCTIONS & WARNINGS	P.4
HOW THE ROBOT WORKS	P.7
GETTING STARTED	P.8
• Charging The Battery	P.8
• Set-Up Before Use	P.9
○ Clip-on Rake/ Brush Assembly	P.9
○ Adjustment of Trajectory	P.10
▪ Tube setting	P.10
▪ Bumper	P.11
• Pool Preparation	P.11
OPERATION	P.12
EMPTYING THE DEBRIS COMPARTMENT	P.14
MAINTENANCE & STORAGE	P.15
BATTERY DISPOSAL	P.15
• How to remove the battery pack	P.16
TROUBLESHOOTING	P.17

Remark: Product/parts photos/drawings in this manual are for demonstration only.
Product/parts in photos/drawings may vary with the model purchased.



Table des matières

AVERTISSEMENTS & INSTRUCTIONS DE SÉCURITÉ IMPORTANTES	P.20
FONCTIONNEMENT DU ROBOT	P.24
POUR COMMENCER	P.25
• Chargement de la batterie	P.25
• Assemblage avant utilisation	P.26
○ Assemblage de la raclette et de la brosse	P.26
○ Réglage de la trajectoire	P.27
▪ Fixation des tubes	P.27
▪ Pare-chocs	P.28
• Préparation de la piscine	P.28
FONCTIONNEMENT	P.28
VIDER LE COMPARTIMENT A DEBRIS	P.31
ENTRETIEN & STOCKAGE	P.32
RECYCLAGE DE LA BATTERIE	P.32
• Comment retirer la batterie	P.33
DEPANNAGE	P.35

Remarque: Les photos / dessins de produits / pièces de ce manuel sont uniquement à titre de démonstration. Le produit / les pièces dans les photos / dessins peuvent varier en fonction du modèle acheté



Índice de contenidos

INSTRUCCIONES Y ADVERTENCIAS IMPORTANTES DE SEGURIDAD	P.38
FUNCIONAMIENTO DEL LIMPIAFONDOS	P.42
PRIMEROS PASOS	P.43
• Carga de la batería	P.43
• Montaje previo al uso	P.44
○ Instalación del rastrillo/escobilla a presión	P.44
○ Ajuste de la trayectoria	P.45
▪ Ajuste de los tubos	P.45
▪ Parachoques	P.46
• Preparación de la piscina	P.47
FUNCIONAMIENTO	P.47
VACIADO DEL COMPARTIMENTO DEL FILTRO	P.49
MANTENIMIENTO Y ALMACENAMIENTO	P.50
ELIMINACIÓN DE LA BATERÍA	P.51
• Cómo retirar el paquete de baterías	P.52
RESOLUCIÓN DE PROBLEMAS	P.53

Observación: Las fotografías/ilustraciones del producto o de sus piezas que aparecen en este manual solo se incluyen a modo de muestra. El producto o las piezas que aparecen en las fotografías/ilustraciones pueden variar respecto al modelo adquirido.



IMPORTANT SAFETY INSTRUCTIONS & WARNINGS

When installing and using this electrical equipment, safety precautions should always be followed, including:

SAVE THESE INSTRUCTIONS

WARNING!

- READ AND FOLLOW ALL INSTRUCTIONS in this manual and on the equipment. Failure to do so could result in severe or fatal injuries.
- Ensure that children do not attempt to access cleaner while it is operating. Closely supervise children and pets at all times to ensure they do not play with the cleaner. This is not a TOY. Children should be kept out of reach from this robot and its accessories.
- Never allow children to operate this product.
- This robot is not intended for use by someone with reduced physical, sensory or mental capabilities or a lack of experience and knowledge unless they have been given supervision or instruction concerning use of the appliance in a safe way and understand the hazards involved.
- Make sure the robot is fully immersed in the water before operation. The minimum water level required to operate the robot must reach above the swivel head of the robot. Operating the robot when it is not immersed in the water correctly could damage the unit and void the warranty as a result.
- Maximum operating depth in water is 3 meters (10 ft).
- Operating water temperature: 5°C (41°F) –35°C (95°F)
- Only use the detachable supply unit (external adaptor) provided with this robot to charge the battery.
-  Detachable supply unit (external adaptor)
- In the United States, the external adaptor must be connected only to a supply circuit that is protected by a ground-fault circuit interrupter (GFCI). Contact a qualified electrician if you cannot verify that the circuit is protected by a GFCI. This GFCI should be tested on a routine basis. To test the GFCI, push the test button. The GFCI should interrupt power. Push reset button. Power should be restored. If the GFCI fails to operate in this manner, the GFCI is defective. If the GFCI interrupts power to the external adaptor without the test button being pushed, a ground current is flowing, indicating the possibility of an electrical shock. Do not use the external adaptor. Disconnect the external adaptor and contact the manufacturer for assistance.
- In Europe, Australia and New Zealand, the cleaner power supply unit must be supplied through a residual current device (RCD) having a rated residual operating current not exceeding 30 mA. Contact a qualified electrician if you cannot verify that the circuit is protected by a RCD.



- Do not use this robot if any damage is detected.
- Replace damaged parts as soon as possible. Only use parts certified by the distributor or manufacturer.
- Turn off the robot, disconnect the external adaptor from the power source, and unplug the external adaptor from the charging base, before detaching the robot from the charging base.
- Disconnect the robot from the supply mains and make sure the robot is powered OFF prior to servicing it such as cleaning the filter and swivel smoothing-ring.
- The battery installed is a rechargeable Li-ion battery pack. Never attempt to replace it.
- The robot is only to be recharged with the external adaptor and charging base delivered with this product.
- DO NOT handle the robot, external adaptor, and charging base while it is charging with wet limbs and without shoes.
- You should not operate this robot when people/pets are present in the water.
- DO NOT use this robot without an intact filter in place, otherwise your warranty will be voided as a result.
- Suction entrapment hazard: This robot generates suction. Do not allow hair, body, and any loose parts of your clothing to make contact with the suction hole of the robot during its operation.
- Never insert body parts, clothing and other objects into the openings and moving parts of the robot.
- DO NOT use this robot to pick up any toxic substance, flammable and combustible liquids such as gasoline, and in the presence of explosive / flammable fumes.
- Under no circumstances should you attempt to disassemble the robot and replace the impeller, motor, and battery by yourself.
- Never insert fingers and any object to touch the impeller.
- This robot shall not be used by children.
- The battery must be removed from the robot before it is scrapped.
- This robot contains a battery that are only to be removed by skilled person.
- The robot must be disconnected from the supply mains prior to the battery is removed.
- For details regarding battery disposal, refer to the section "Battery Disposal" in this manual
- The battery must be disposed safely in accordance with local ordinances or regulations.
- The robot contains a maintenance-free, rechargeable lithium-ion battery pack, which must be disposed properly. Recycling is required; please contact your local authorities for more information.
- External adaptor and charging base:
 - Never use the external adaptor and charging base for anything other than charging the battery of the robot that is supplied in the same pack.



- The external adaptor and charging base should not be used outdoors, nor should it be exposed to rain, humidity, any liquid or heat.
- The transformer (or external adaptor) should be located outside zone 1
- Keep the external adaptor and charging base out of reach of children.
- Never use the external adaptor and charging base if any damage is detected.
- DO NOT handle the external adaptor and charging base with wet hands.
- Keep the external adaptor disconnected from power when it is not in use.
- Never attempt to open the external adaptor.
- If the supply cord is damaged, it must be replaced by the manufacturer, its service agent, or an equally-qualified person in order to prevent hazards of any kind.
- Make sure the robot is completely dry before charging.

SAVE THESE INSTRUCTIONS

CAUTION!

- This robot is designed for underwater use only; it is not an all-purpose vacuum cleaner. DO NOT attempt to use it to clean anything other than your pool.
- Use only the original accessories delivered with this product.
- DO NOT use this robot right after pool-shocking. It is recommended to first leave the pool circulating for at least 24-48 hours.
- If you are planning on using the robot in a saltwater pool, make sure all salts are dissolved before placing it into the water.
- It is not recommended to use this robot with another automatic cleaner/cleaner simultaneously.
- Avoid picking up hard, sharp objects with this product, as they may damage the robot and filter.
- To avoid damaging the external adaptor and charging base, do not attempt to carry the robot by the cord of external adaptor, or pull the cord to disconnect it from the power source and charging base.
- Charge the robot indoors in a clean, dry area with good ventilation and away from sunlight.
- DO NOT leave the robot charged for over 10 hours.
- If the robot will not be used for an extended period, detach it from the charging base and use a damp cloth to clean and dry the robot and its accessories. Make sure to charge the robot to about 30% to 50% of the battery capacity before it is stored. Store in a well-ventilated area away from sunlight, heat, ignition sources, pool chemicals, and children. Recharge the robot every three months.
- All actions concerning the disassembly of the swivel head (ie. battery disposal) can only be carried by an authorized technician.

Above warnings and cautions are not intended to incorporate all possible instances for risks and / or severe injuries. Pool / spa owners should always exercise extra caution and common sense when utilizing the product.



HOW THE ROBOT WORKS

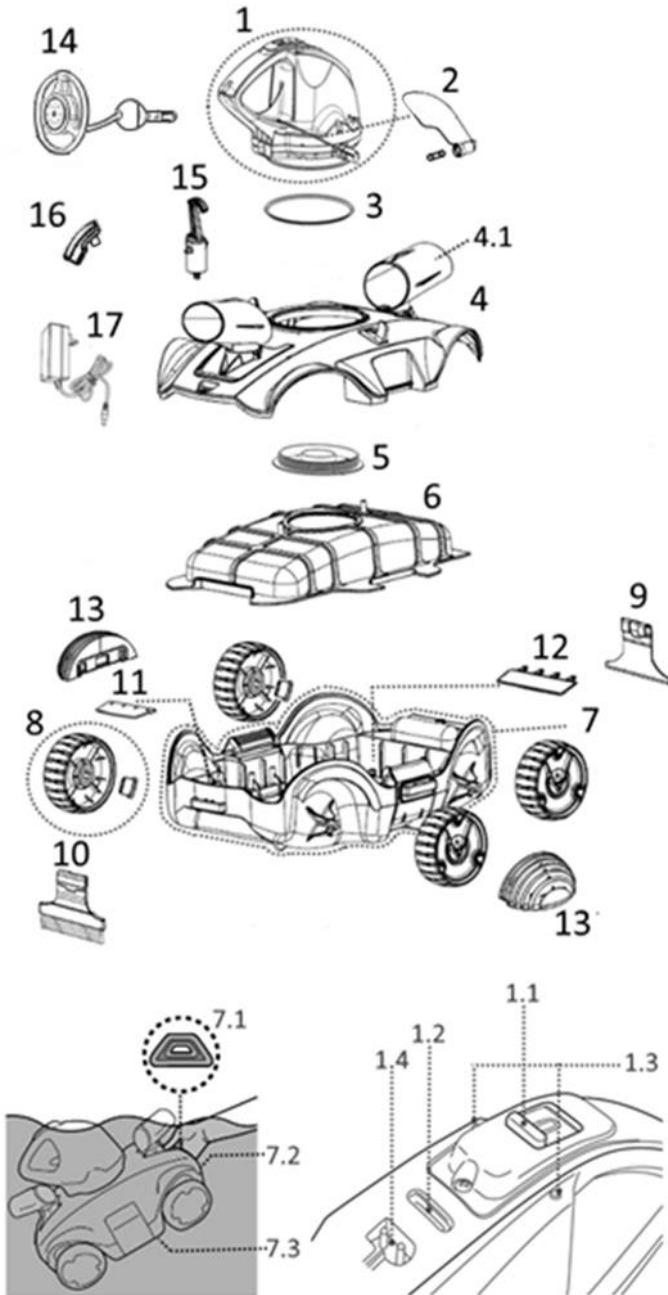

The robot has a water-propelling nozzle at the bottom of the swivel head. Water is first sucked in through the suction mouth at the bottom of the robot, which then goes through the filter and is discharged via the propelling nozzle. Water jetting from the nozzle propels the robot forward. Once the robot stops against an obstacle such as the pool wall, its side flap sways and its swivel head turns 180°, allowing the robot to move in the opposite direction. The robot moves in a generally straight pattern in one direction and in an arc pattern in the other direction. The robot vacuums the pool bottom as it moves, collecting debris in its compartment.



GETTING STARTED

Charging The Battery

IMPORTANT NOTE: Fully charge the robot (about 5-6 hrs) before using it for the first time.

WARNING!

- Use only the original external adaptor and charging base provided.
- Make sure the robot and the charging port are clean and dry before set-up.
- Make sure the robot is off by sliding the switch to the OFF position prior to charging.

1. Place the unit on a flat surface. Slide the switch to the OFF position.

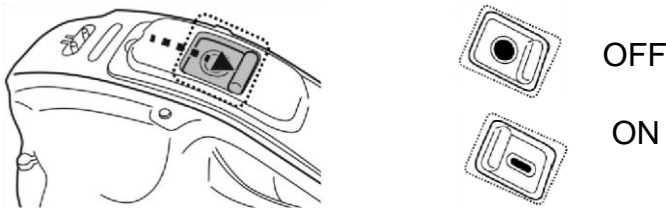

2. Place the unit on a flat surface. Plug the socket of the charging base into the built-in charging pins once they are aligned. **WARNING!** Be sure not to invert the charging base. Plug the charging cable of the external adaptor

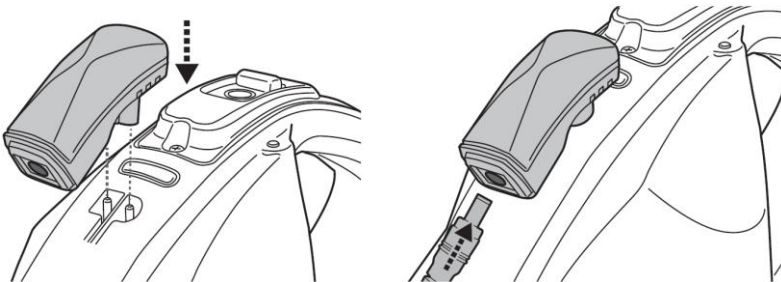

3. Connect the external adaptor to the power source. Once the robot begins charging, the indicator light on the external adaptor will turn red.
The indicator light on the external adaptor will turn green when the robot is charged. Charge it for 5-6 hours for best performance.

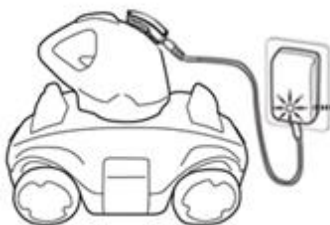

RED light - Charging
GREEN light - Charged

- Immediately disconnect the external adaptor from the power source if you detect any of the following:
 - Offensive or unusual odor
 - Excessive heat



- Deformation, cracks, leaks
- Smoke

4. When charging is complete, disconnect the external adaptor from the power source and unplug the charging cable from the charging base.

IMPORTANT: Make sure to unplug the charging base from the swivel head after charging is complete.

Normally the robot can operate up to 120 minutes on a full charge.

NOTE: Clean the debris compartment regularly. Excessive debris inside the compartment increases the burden to motor operation and shortens the operating duration as a result.

NOTE: Rechargeable lithium-ion battery is classified as a consumable item. It has a limited life and will gradually lose its capacity to hold a charge. Therefore, the running time of the robot will gradually reduce after repeated charging and discharging throughout its product life.

Once the lifespan of the battery reaches its end, refer to section “BATTERY DISPOSAL” for instructions regarding battery disposal and replacement of swivel head.

NOTE: Let the robot rest for around 30 to 40 minutes before charging it again.

Set-Up Before Use

Clip-on Rake/ Brush Assembly

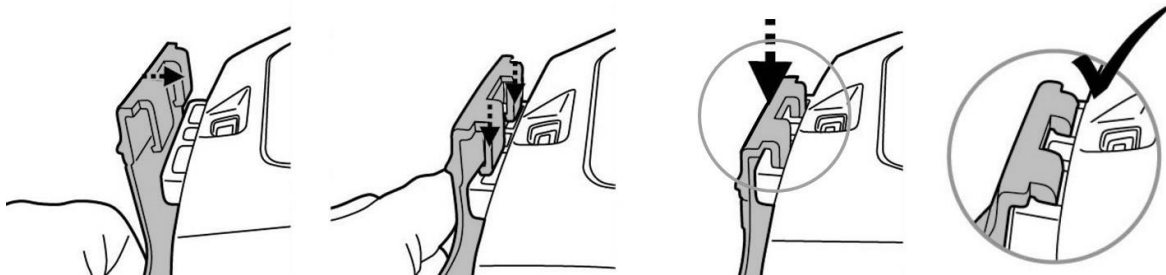

TIPS: Press on the two hook ends to remove the rake/brush



IMPORTANT NOTE: Remove rake/brush after use. Otherwise, they may deform due to constant compression, and could interrupt robot movement as a result.



Adjustment of Trajectory: Tube setting

Set the tubes A & B according to below instruction.

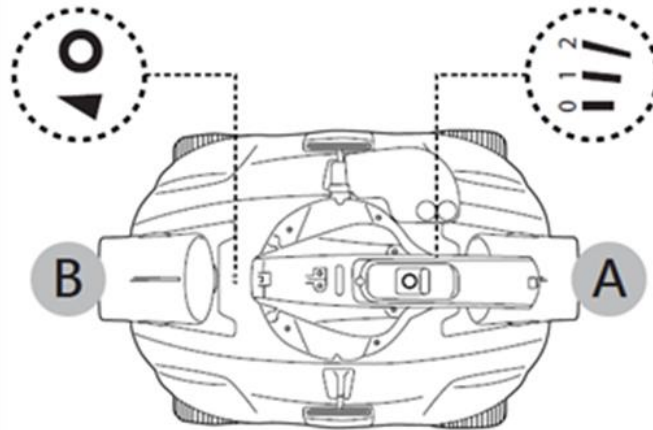

1) For pools where the shortest length is 3 meters or above

<p>Turn the tube A to position "0" or "1"</p>	<p>Set tube B in position </p>
--	---------------------------------------

Tips: To achieve a steeper curve in trajectory, adjust the tube **A** to position "2".

2) For pools where the shortest length is below 3 meters

<p>Set the tube A to position "2"</p>	<p>Set tube B in position </p>
--	---------------------------------------



NOTE: In case the robot is moving in circle or cannot cover the entire pool, set the tube B to position “▼” as below:

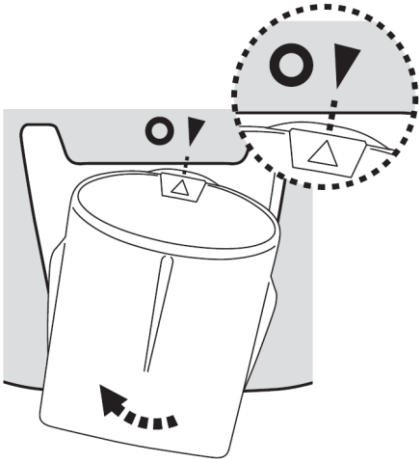

Note: You will hear a “click” sound everytime you adjust the fin.

Bumper

Use of the bumper is optional and can be applied in the following situation:

If the robot tends to follow the perimeter of a round pool, clipping a bumper on each side of the robot will eliminate this pattern.

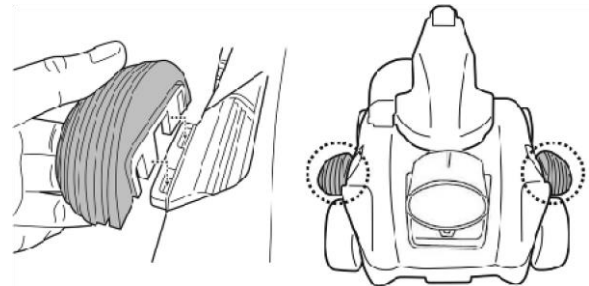

Pool Preparation

- If there are stones, roots or metal corrosion in contact with the underside of the liner, discard them prior to using the robot. If necessary, seek assistance from a qualified professional.
- If the liner is brittle, damaged or wrinkled, contact a qualified professional to perform the necessary repairs or perform a liner replacement prior to using the robot.
- Remove any pool ladder, surface skimmer, and other floating objects from the pool as they may obstruct the movement of the robot's float and, consequently, the movement of the robot also.
- If you are using a saltwater pool, make sure all salt are dissolved before placing the robot into the water.

IMPORTANT NOTE: Turn off the filtration system (as instructed in your filtration manual) at least 15 minutes prior to deploying the robot.

OPERATION

WARNING! Make sure the robot is off.

1. Bring your robot to the side of your pool. NOTE: Do not place the robot in the pool corner and against the pool wall as starting location. Attach the hook of the float to the handle of the swivel head. Press on the side clip to eject the stem from the float. Release the rope from the stem to a length equivalent to the depth of pool water plus an excess of about 0.5 meters (1.6 feet). Once the desired length has been achieved, maintain it by holding onto the rope on the stem and reattach it to the float by pressing on the side clip as shown.

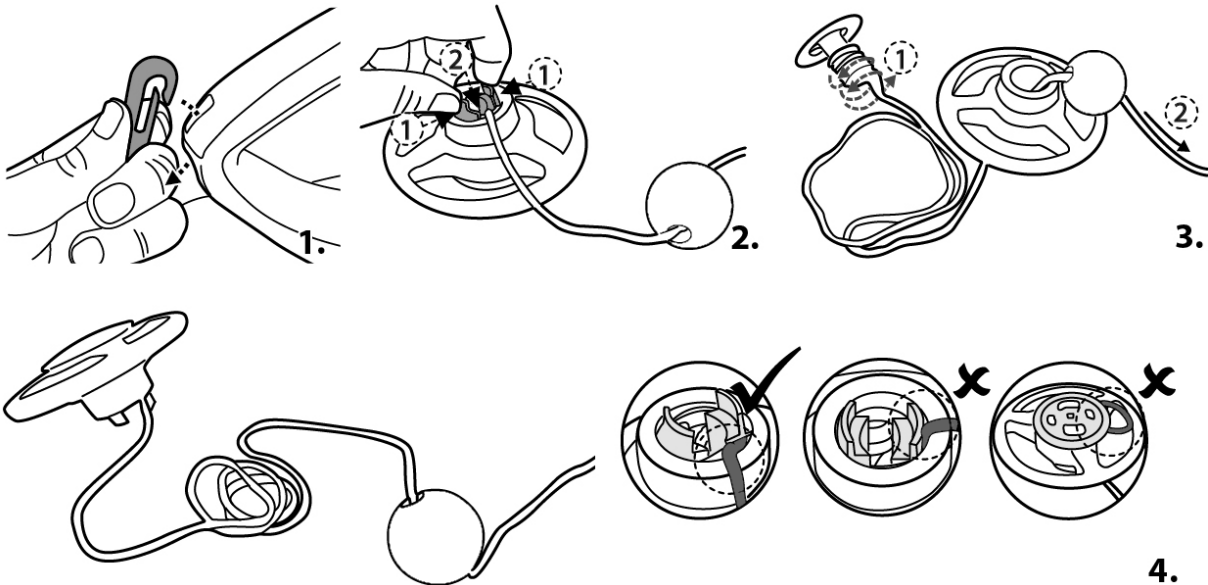

2. Slide the power switch to the ON position and the power indicator lights will turn on.
ATTENTION: Motor activates only when the robot is submerged in water completely.

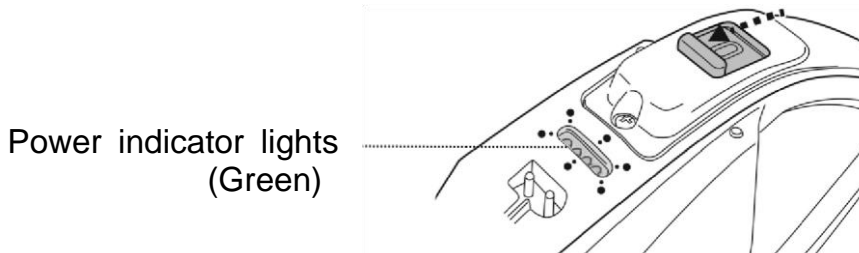

3. Immerse the robot into the water and operation will automatically begin as water level covers the sensors at the top of the swivel head. Let the robot sink to the pool floor and observe the cleaner's first forward and reversed movements across the pool bottom. If the robot runs along the pool wall instead of perpendicular to it, reposition it to make sure that its front/back faces the pool wall.

IMPORTANT NOTE: The swivel head may rotate repeatedly for a few minutes once the robot sinks to the pool bottom. This phenomenon will stop once the air trapped inside the robot is gradually discharged and the robot will begin to move regularly.



Power indicator lights:

As the robot moves around the pool and collects debris, battery levels will gradually drop and the indicator lights will follow suit.

	4 lights ON	Up to 120 minutes left
	Last light blinks	Only 10 minutes of usage remains once the last light starts blinking.

NOTE:

- Refrain from making any physical contact with both water sensors.

- To retrieve the robot from the pool, attach the hook to a telescopic pole (not provided) and use it to retrieve the float, if you are unable to retrieve with your hands.

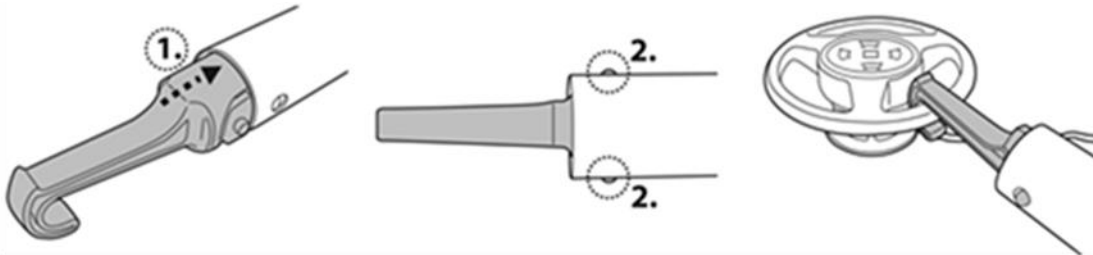

As the robot reaches the water surface, locate the end with the red triangle (as shown in the image below) and grab onto the robot via the grip (Note: holding the other end of the robot will lead to escape of debris through the drainage outlet) to lift the cleaner to drain the water out of the robot.

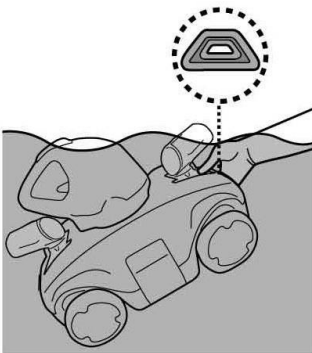

- Slide the power switch OFF. Rinse the robot with fresh water after every use. DO NOT use any detergent.

NOTE: To ensure the most efficient cleaning, when your pool is quite dirty, it is recommended to empty the debris compartment after the first 30min of operation, or whenever the robot's movement has slowed down noticeably. Then return the robot (with an emptied debris compartment) to the pool, and let it run through the remaining of its cycle.



EMPTYING THE DEBRIS COMPARTMENT

WARNING! Using the robot without its filter cover in place will VOID your warranty. In order to maximize the cleaning efficiency, clean the debris compartment and the filter cover before and after each use.

CAUTION! Before cleaning the debris compartment, make sure the robot is OFF.

1. Place the cleaner on a flat surface. Pull one side clip outwards to lift one side of the cover and repeat the steps on the other side to lift the entire top cover to expose the filter cover and filter plate.

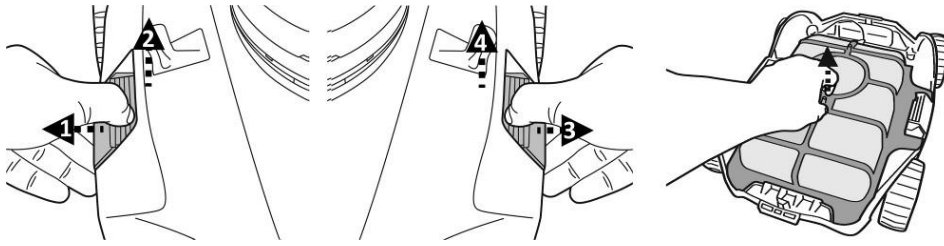

2. Detach the filter cover and remove the debris from the compartment. It is recommended to clean the filter cover net with splashing water. If brushing is deemed necessary, use only a soft brush to clean it carefully and gently to avoid any damage.
3. After cleaning, make sure that filter cover is in place and the top cover is correctly installed and secured by the side clips.

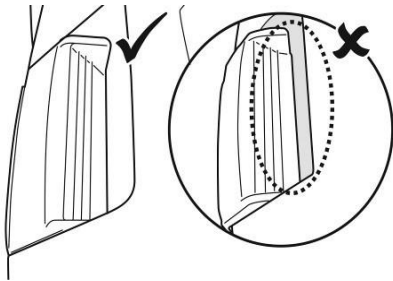

CAUTION!

- Replace a damaged filter cover immediately with a new one before the next operation.
- Replace a damaged flap immediately with a new one before the next operation.

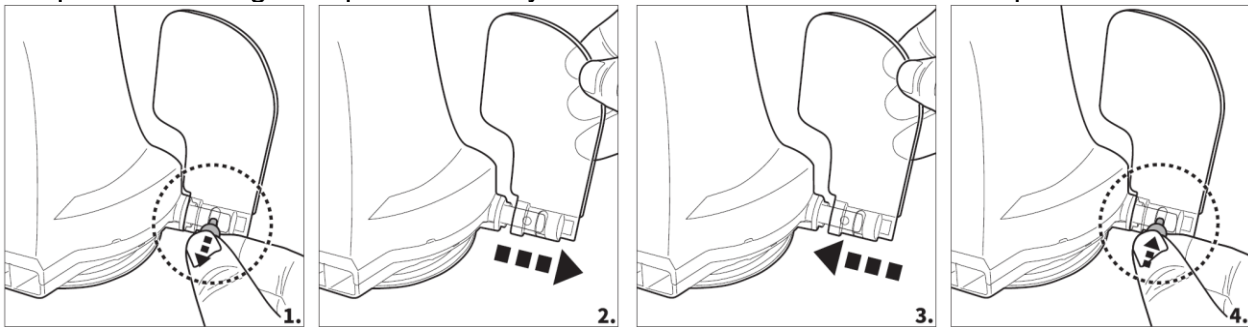

MAINTENANCE & STORAGE

NOTE:

1. Battery discharges on its own during storage. Make sure to fully charge the robot before storage.
2. You must recharge the battery at least once every three months when it is not in use.
 - Unplug the external adaptor from the socket and the charging cable from the charging base. IMPORTANT: Make sure to unplug the charging base from the swivel head after charging is complete.
 - Detach accessories from the robot. If necessary, rinse the robot and accessories with fresh water. DO NOT use detergent.
 - Be sure to drain the water from the robot before storage.
 - Use a damp cloth to clean and dry the robot and its accessories.
 - Store them in a well-ventilated area away from sunlight, heat, ignition sources, pool chemicals and from children. Ambient temperature for storage should be 10°C – 25°C (50°F – 77°F). NOTE: A higher storage temperature may reduce the battery life.

WARNING!

- Under no circumstances should you attempt to disassemble the swivel head and replace the impeller, motor and battery by yourself.
- To replace a damaged squeegee, push it out of the cavity and replace with a new one.

CAUTION!

- Excessive heat can damage the battery and reduce the lifespan of your robot as a result.
- Consult your dealer regarding battery replacement if the following happens:
 - Battery does not charge fully.
 - Battery operation time is noticeably reduced. Observe and record the run times of the first few operations (on a full charge). Use these run times as a reference point for comparison with run times in the future.
- The battery must be removed from the robot before it is scrapped.
- The robot must be disconnected from the supply mains when the battery is being removed.
- The battery is to be disposed safely in accordance with local ordinances or regulations. NOTE: Incorrect maintenance may reduce the battery life and affect its capacity as a result.

BATTERY DISPOSAL

Your robot is equipped with a maintenance-free rechargeable lithium-ion battery pack, which must be disposed of properly. Recycling is required; please contact your local authority for more information.

WARNING! Never attempt to disassemble a battery pack

- Remove all personal items such as rings, bracelets, necklaces and watches when the battery pack is unwired from the robot.
- A battery can produce a short circuit current high enough to weld a ring (or similar item) to metal, causing a severe burn in the process.
- Wear complete eye protection, gloves and protective clothing when the battery pack is being removed.
- Avoid touching the wires altogether and avoid contact between them and any metal items, which could cause sparking and/or short circuit the battery.
- Never smoke or allow a spark or flame in the vicinity of the battery or the robot.



- Do not expose the battery to fire or intense heat as this may result in an explosion.

CAUTION!

If a battery leak occurs, avoid any contact with the leaking fluids and place the damaged battery in a plastic bag.

- If leaking fluids come in contact with skin and clothing, wash immediately with plenty of soap and water.
- If leaking fluids come in contact with eyes, do not rub eyes, immediately flush eyes with cool running water for at least 15 minutes and do not rub them. Seek medical attention as soon as possible.

How to remove the battery pack (To be done by authorized technician) Recommended tools (not included): Screwdriver.

1. Follow section “EMPTYING THE DEBRIS COMPARTMENT” to release the top cover (preassembled with the swivel head). Place the cover upside down and use the screwdriver to unfasten the screw on the bottom locking plate. Turn the bottom locking plate anticlockwise to release the swivel head. Remove the swivel smoothing-ring.



2. Use the screwdriver to unscrew the 4 screws located at the bottom of the head to release the bottom plate first, then unscrew all the screws at the base as shown. Remove the impeller and pry open the base to expose the head inside.

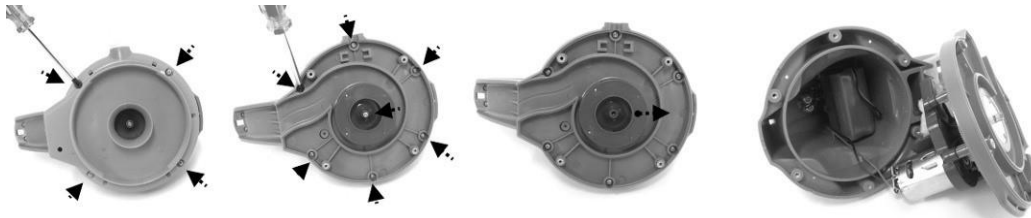

3. Remove the battery pack to expose the PCBA. To detach the battery connection wire, press on the clip of the connector to pull it out. NOTE: Wrap the connector immediately with insulating tape in order to avoid any short circuit caused by the contact of both wire terminals.

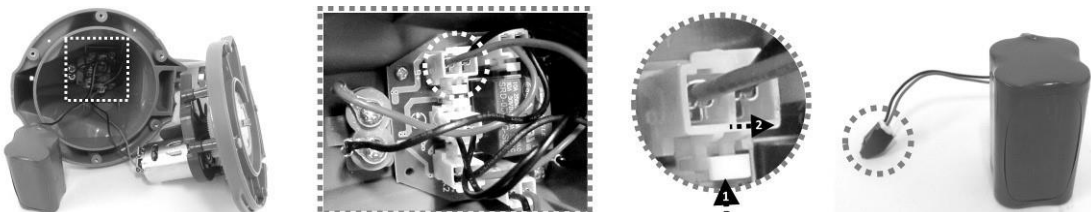

TROUBLESHOOTING

Problem	Possible Cause	Solution
Robot does not capture debris	Battery is running out	Charge the robot again.
	Impeller is jammed	Power off the robot and inspect the hole under the swivel head to see if the impeller is jammed by large debris. If necessary, contact your dealer for further instructions. WARNING! Make sure the robot is off before the unit is serviced.
	Suction mouth is clogged	Remove clogged objects from the suction mouth.
	Impeller is broken	Contact your dealer for replacement.
	Debris compartment is full	Clean both debris compartment and filter cover.
Robot stopped moving in the middle of pool but swivel head is still turning	Robot stopped by obstacle or large creases in the pool liner.	Check to see that if there is anything obstructing the cleaner. Remove the obstacle.
	Robot is stopped by suction from the main drain of pool floor	Turn off the filtration system as instructed in manual.
Swivel head rotates repeatedly	Air trapped inside the robot	The swivel head may rotate repeatedly for a few minutes once the robot sinks to the pool bottom. This phenomenon will stop once the air trapped inside the robot is gradually discharged and the robot will begin to move regularly.
Robot does not cover the entire pool	Debris compartment is full	Clean the debris compartment
	Operation time is shorter as expected	Clean the filter compartment and recharge the robot for 6 hrs
	Moving direction is interrupted by water circulation generated by filtration system	Turn off the filtration system (as instructed in filtration manual) at least 15 minutes before robot operation.
	Wheel is jammed	Check and remove debris from the wheel.
	Robot moves along the pool wall of round pool	Make sure the bumpers have been installed as instructed in manual.
	Rake / brush is deformed	Lay them under sunlight for a few hours to straighten them. If necessary, replace with a new rake / brush.
	Tube setting is not correct	Follow instructions to set the adjustable tube accordingly.
	Algae renders the pool floor slippery which results in the robot going in circles.	Scrub the pool bottom and robot wheels to remove the algae
Robot moves slowly or does not move at all.	Debris compartment is full or filter cover is clogged.	Clean the debris compartment. Flush the screen with water to remove small particles. If brush is deemed necessary, use a soft brush to clean the screen gently. Note: make sure that the filter cover is in place before next operation
	Suction mouth is clogged	Remove clogged objects from the suction mouth
	Filter cover screen is clogged	Flush the screen with water to remove small particles. If brushing is deemed necessary, use a soft brush to clean the screen gently.
	Rake/ brush is deformed	Lay them under sunlight for a few hours to straighten them. If necessary, replace with a new rake / brush. If the situation persists, use only one rake or brush in operation.
	Impeller is jammed	Power off the robot and inspect the hole under the swivel head to see if the impeller is jammed by large debris. If necessary, contact your dealer for further instructions. WARNING! Make sure the robot is off before the unit is serviced.
Swivel head does not turn or turn noticeably slowly	Side flap does not come up.	Check and remove any debris that hinders the movement of the flap.
	Swivel head bottom is jammed	Detach the swivel head and smoothing-ring in accordance with instructions of section “How to remove the battery pack” from the manual, then: - Remove trapped debris



		<p>- Verify the smoothening-ring and bottom plate are installed correctly (refer to below diagrams) Inspect the smoothening-ring for potential damages and wear and tear. Replace with a new one if necessary</p>
Debris escapes from the robot	Suction mouth's flap (at cleaner bottom) is damaged	Suction mouth's flap works like a door to prevent the debris from escaping from the debris compartment. Contact dealer for replacement parts and instruction.
	Debris clogged at suction mouth and prevents the flap to close.	Remove clogged debris from the suction mouth.
Debris leaks outside at the filter cover	Filter cover net is damaged	Replace with a new filter cover. Contact your dealer for replacement parts.
Float sinks	Float is broken and water leaks in	Replace with a new float. Contact your dealer for replacement parts.
Robot operation lasts shorter than advertised	Battery is not fully charged	Charge the robot for at least 6 hrs.
Robot cannot be charged / recharged	Battery is damaged	Contact dealer for battery replacement. WARNING! DO NOT replace the battery by yourself. This could result in severe or fatal injuries and the warranty will be voided as a result.
	Charging base is not completely connected with the external adaptor and robot.	Make sure that the charging base is connected with external adaptor and robot properly and completely. Refer to instruction manual.
	External adaptor is out of order	Contact dealer for replacement. WARNING! Using the wrong external adaptor will result in damaging the robot / battery and voiding the warranty as a result.

SAVE THESE INSTRUCTIONS



FCC (US)

Product: Aquavac 200 Series Cleaner

FCC Responsible Party: Hayward Industries, Inc.

400 Connell Drive, Suite 6100

Berkeley Heights, New Jersey

07922 USA

www.hayward.com

This device complies with part 15 of the FCC Rules. Operation is subject to the following two conditions: (1) This device may not cause harmful interference, and (2) this device must accept any interference received, including interference that may cause undesired operation.

Changes or modifications not expressly approved by Hayward could void the user's authority to operate this equipment.

NOTE: This equipment has been tested and found to comply with the limits for a Class B digital device, pursuant to Part 15 of the FCC Rules. These limits are designed to provide reasonable protection against harmful interference in a residential installation. This equipment generates, uses and can radiate radio frequency energy and, if not installed and used in accordance with the instructions, may cause harmful interference to radio communications. However, there is no guarantee that interference will not occur in a particular installation. If this equipment does cause harmful interference to radio or television reception, which can be determined by turning the equipment off and on, the user is encouraged to try to correct the interference by one or more of the following measures:

- Reorient or relocate the receiving antenna.
- Increase the separation between the equipment and receiver.
- Connect the equipment into an outlet on a circuit different from that to which the receiver is connected.
- Consult the dealer or an experienced radio / TV technician for help.

NOTE: This device complies with FCC and IC RF radiation exposure limits set forth for general population. This device must be installed to provide a separation distance of at least 20cm from all persons and must not be co-located or operating in conjunction with any other antenna or transmitter.

ICES (Canada)

This Class B digital apparatus complies with Canadian ICES-003.

Cet appareil numérique de la classe B est conforme à la norme NMB-003 du Canada.

The term "IC" before the certification / registration number only signifies that the Industry Canada technical specifications were met.



AVERTISSEMENTS & INSTRUCTIONS DE SÉCURITÉ **IMPORTANTES**

Lors de l'installation et utilisation de cet appareil électrique, des précautions de sécurité doivent être prises, cela inclu :

CONSERVER CE MANUEL

AVERTISSEMENT!

- **LIRE ET SUIVRE TOUTES LES INSTRUCTIONS** de ce manuel et sur l'équipement. Ne pas les suivre peut occasionner des blessures graves voire fatales.
- Garder les enfants à l'écart du robot pendant son utilisation. Attentivement surveiller les enfants et animaux et s'assurer qu'ils ne jouent pas avec le robot. Ce produit n'est pas un jouet. Le robot et ses accessoires doivent être tenus hors de la portée des enfants.
- Ne jamais laisser les enfants utiliser ce produit.
- Cet aspirateur de piscine n'est pas prévu pour être utilisé par quelqu'un avec ses capacités physiques, sensorielles ou mentales diminués, ou un manque d'expérience et de connaissances à moins qu'ils aient reçu un encadrement ou des instructions concernant l'utilisation de l'appareil de manière sûre et qu'ils comprennent les dangers encourus..
- Assurez-vous que le robot électrique est complètement immergé dans l'eau avant de commencer l'opération. Le niveau d'eau minimum requis pour faire fonctionner le robot doit être au-dessus de la tête rotative du robot. Le produit est uniquement destiné à être utilisé sous l'eau dans une piscine. Toute autre utilisation annulera la garantie.
- Profondeur maximale d'utilisation: 3 mètres (10 ft).
- Température de l'eau pour fonctionnement: 5°C (41°F) –35°C (95°F)
- Pour recharger la batterie, utiliser uniquement l'unité d'alimentation détachable (transformateur) fournie avec ce robot.
-  Unité d'alimentation détachable (transformateur).
- Aux États-unis, connecter le transformateur à une source d'alimentation par l'intermédiaire d'un dispositif différentiel à courant résiduel (DDR) ou d'un disjoncteur de fuite à la terre (GFCI). En cas de doute, consultez un électricien professionnel qualifié. Ce DDR ou GFCI doit être testé sur des bases de routine. Pour tester le DDR ou GFCI, appuyer sur le bouton test. Le GFCI coupera le courant. Appuyer sur le bouton « réinitialiser ». Le courant devrait être restauré. Si le GFCI n'opère pas de cette manière, le GFCI est défectueux. Si le GFCI coupe le courant du transformateur sans que le bouton test ne soit appuyé, le courant circule, indiquant qu'il y a un risque d'électrocution. Ne pas utiliser le



- transformateur. Débrancher le transformateur et contacter le fabricant pour assistance.
- En Europe, Australie et Nouvelle Zélande, connecter le transformateur à une source d'alimentation par l'intermédiaire d'un dispositif différentiel à courant résiduel (DDR) dont le courant n'excède pas 30mA. En cas de doute, contacter un électricien professionnel qualifié si vous ne pouvez pas vérifier que le circuit est protégé par un DDR.
 - Ne pas utiliser ce robot si des dommages sont détectés.
 - Remplacer les pièces endommagées dès que possible. N'utiliser que des pièces certifiées par le distributeur ou le fabricant.
 - Mettre l'appareil hors tension, débrancher d'abord le transformateur de la source d'alimentation, puis de la base de charge et ensuite déconnecter le robot de la base de charge.
 - Débrancher le robot du réseau d'alimentation et s'assurer qu'il est en position éteinte avant d'effectuer tout entretien, tel que le nettoyage du filtre ou de l'anneau de lissage pivotant.
 - La batterie installée est une batterie rechargeable Li-ion. Ne jamais essayer de la remplacer.
 - Recharger ce robot uniquement à l'aide du transformateur et de la base de charge livrée avec ce produit.
 - Durant la charge, NE PAS manipuler le robot, le transformateur ou la base de charge en condition d'humidité ou sans chaussures.
 - Ne pas utiliser ce produit lorsque des personnes/animaux sont dans l'eau.
 - NE PAS utiliser ce robot sans un filtre en bon état, la garantie serait annulée.
 - Risque d'entrave par aspiration: ce robot génère de l'aspiration. Ne pas laisser les cheveux, le corps et les parties flottantes de vos vêtements dans la plage d'aspiration du produit pendant son fonctionnement.
 - Ne jamais introduire une partie du corps, vêtements et autres objets dans les ouvertures ou les parties mobiles du robot.
 - NE PAS utiliser ce robot pour ramasser des substances toxiques, inflammables ou combustibles comme l'essence, ni en présence de vapeurs explosives ou inflammables.
 - Ne jamais tenter de démanteler les pièces de ce robot, remplacer la turbine, le moteur ou la batterie par vous-même.
 - Ne jamais insérer les doigts ou quelque objet dans la turbine.
 - Ce robot ne doit pas être utilisé par des enfants.
 - La batterie doit être retirée du robot avant qu'elle soit mise au rebut.
 - Ce robot contient une batterie qui ne peut être retirée que par des personnes qualifiées.
 - Le robot doit être déconnecté du réseau d'alimentation lors du retrait de la batterie.
 - Pour plus de détails sur la mise au rebut de la batterie, se reporter à la section "Mise au rebut de la batterie" de ce manuel.
 - La batterie doit être détruite en toute sécurité conformément aux réglementations locales.



- Ce robot inclut une batterie rechargeable au lithium-ion qui ne nécessite pas d'entretien, et qui doit être détruite correctement. Le recyclage est obligatoire, veuillez contacter les autorités locales pour plus d'informations.
- Transformateur et base de charge:
 - Utiliser le transformateur et la base de charge uniquement pour recharger la batterie du robot fournie dans le même pack.
 - Le transformateur et la base de charge ne doivent pas être utilisés à l'extérieur, ni exposés à la pluie, à l'humidité, à des liquides ou à la chaleur.
 - Le transformateur (ou le chargeur externe) doit être situé à l'extérieur de la zone 1
 - Garder le transformateur et la base de charge hors de portée des enfants.
 - Ne jamais utiliser le transformateur ou la base de charge s'ils sont endommagés.
 - NE PAS manipuler le transformateur ou la base de charge avec les mains humides.
 - Conserver le transformateur hors tension lorsqu'il n'est pas en usage.
 - Ne jamais essayer d'ouvrir le transformateur.
 - Si le cordon d'alimentation est endommagé, il doit être remplacé par le fabricant, son agent de service ou une personne également qualifiée afin d'éviter tout danger.
 - S'assurer que le robot est complètement sec avant de le recharger.

CONSERVER CE MANUEL

MISE EN GARDE!

- Ce robot est conçu pour une utilisation sous l'eau uniquement; ce n'est pas un robot tout usage. NE PAS essayer d'utiliser le robot pour nettoyer autre chose que votre piscine.
- N'utiliser que des accessoires d'origine fournis avec ce produit.
- NE PAS utiliser ce robot juste après la mise en service de la piscine. Il est recommandé de laisser d'abord la piscine fonctionner pendant au moins 24 à 48 heures.
- Ne pas utiliser ce robot avec un autre / nettoyeur électrique simultanément.
- Pour les piscines d'eau salée, s'assurer que tout le sel est dissous avant de placer le robot dans l'eau.
- Il n'est pas recommandé d'utiliser ce robot simultanément avec un autre robot.
- Éviter de ramasser des objets durs et tranchants avec ce produit. Cela peut endommager le robot et le filtre.
- Ne pas porter le robot par le cordon du transformateur afin de ne pas les endommager, ne pas tirer sur le câble pour le débrancher de la source d'alimentation et base de charge.
- Charger le robot à l'intérieur, dans un endroit propre et sec, avec une bonne ventilation et à l'abri du soleil.
- NE PAS laisser le robot branché sur le secteur pendant plus de 10 heures.
- Si le robot n'est pas utilisé pendant une période prolongée, s'assurer que le que la base de charge est débranchée e est débranché et utiliser un chiffon humide pour le nettoyer



puis le sécher, faire de même pour les accessoires. S'assurer de recharger le robot à 30%- 50% avant de le stocker. L'entreposer dans un endroit bien ventilé, à l'abri de la lumière du soleil, de la chaleur, des sources d'ignitions, des produits chimiques de la piscine et des enfants. Recharger le robot tous les trois mois.

- Toute intervention qui demande l'ouverture de la tête pivotante (i.e.: recyclage de la batterie) doit être effectuée uniquement par le personnel habilité.

Les avertissements et mises en garde ci-dessus ne sont pas destinés à énumérer tous les cas possibles de risques et / ou de blessures graves. Les propriétaires de piscines doivent toujours faire preuve de prudence et de bon sens lors de l'utilisation du produit.



FONCTIONNEMENT DU ROBOT

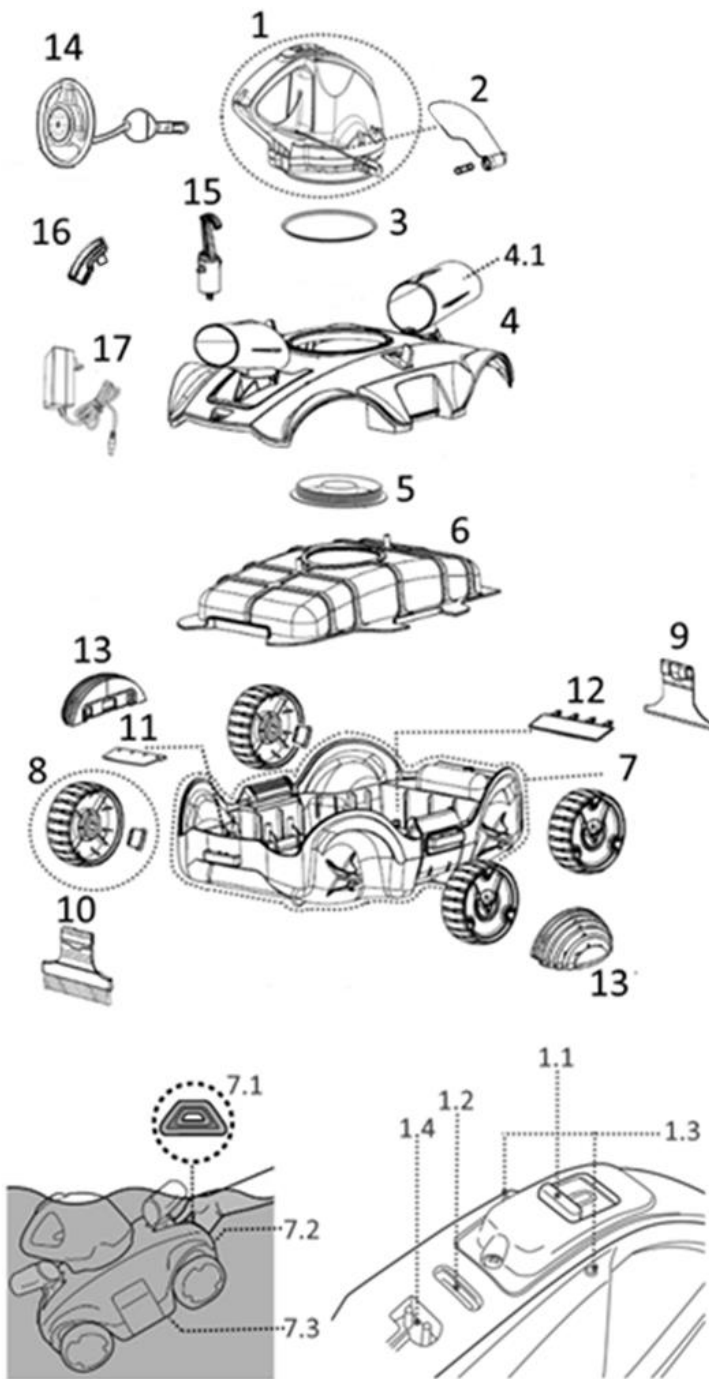

Ce robot inclut une buse buse d'évacuation de l'eau située en dessous de la tête pivotante. L'eau est d'abord happée par la bouche d'aspiration située en dessous du robot, passe à travers le filtre puis est rejetée par la buse d'évacuation. Le jet d'eau de la buse propulse le robot vers l'avant. Une fois que le robot s'arrête contre un obstacle, comme la paroi de la piscine, son volet latéral et sa tête pivotante tournent à 180 degrés. Le robot se dirige alors dans la direction opposée. Le robot se déplace en ligne droite dans une direction, puis courbe sa trajectoire dans le sens inverse. Tout en se déplaçant, le robot aspire le fond de la piscine capturant ainsi les débris à l'intérieur du compartiment prévu à cet effet.



POUR COMMENCER

Chargement de la batterie

REMARQUE IMPORTANTE: Charger complètement le robot (environ 5-6 heures) avant la première utilisation.

AVERTISSEMENT!

- Utiliser uniquement le transformateur et la base de charge fournis.
- S'assurer que le robot et le port de charge soient propres et secs avant de le charger.
- S'assurer que le robot soit éteint en mettant l'interrupteur sur position OFF avant la mise en charge.

1. Placer l'appareil sur une surface plane. Mettre l'interrupteur en position OFF.

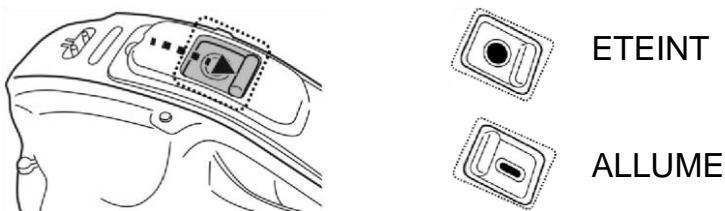

2. Placer l'unité sur une surface plane. Raccorder la prise de la base de charge aux broches de charge intégrées une fois qu'elles sont alignées. ATTENTION ! S'assurer de ne pas inverser la base de charge. Raccorder le câble de charge de l'adaptateur externe à la base de charge.

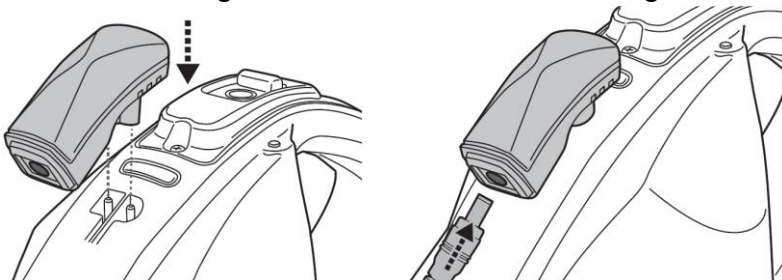

3. Connecter le transformateur à la source d'alimentation. Une fois que le robot commence à charger, le voyant du transformateur devient rouge. Le voyant de l'adaptateur externe devient vert lorsque le robot est chargé. Chargez-le pendant 5-6 heures pour des performances optimales.

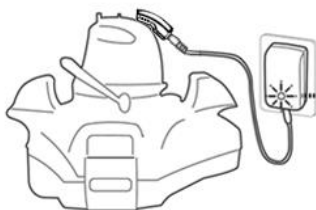

Voyant rouge – En charge
Voyant vert - Chargé

- Déconnecter immédiatement le transformateur de la source d'alimentation en cas de:
 - Odeur forte ou inhabituelle
 - Chaleur excessive
 - Déformation, fissure ou fuite
 - Fumée



4. Lorsque la charge est terminée, déconnecter le transformateur de la source d'alimentation et débrancher le câble d'alimentation du transformateur de la base de charge.

IMPORTANT: S'assurer de débrancher la base de charge de la tête pivotante lorsque le chargement est terminé.

À pleine charge et en condition d'utilisation normale, le robot peut fonctionner jusqu'à 120 minutes.

Remarques:

- Nettoyez régulièrement le compartiment à débris. Des débris excessifs à l'intérieur de ce dernier augmentent l'effort de fonctionnement du moteur et raccourcissent ainsi la durée de fonctionnement.
- La batterie rechargeable au lithium-ion est classée comme consommable. Elle a une durée de vie limitée et perdra graduellement sa capacité de tenir la charge. Par conséquent, le temps de fonctionnement du robot diminue progressivement après rechargement et déchargement répétés tout au long de sa durée de vie.

Une fois que la durée de vie de la batterie arrive à sa fin, consulter la section « MISE AU REBUT BATTERIES » pour connaître les instructions relatives à la mise au rebut de la batterie et au remplacement de la tête pivotante.

REMARQUE: Laissez le robot reposer pendant 30 à 40 minutes avant de le recharger.

Assemblage avant utilisation

Assemblage de la raclette et de la brosse

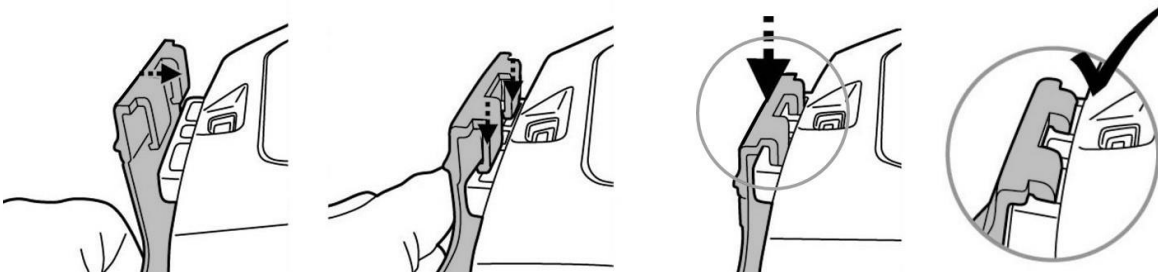

ASTUCE: Appuyer sur les deux extrémités du crochet pour retirer la raclette ou la brosse.



REMARQUE IMPORTANTE: Retirer la raclette et la brosse après utilisation. Ceci afin d'éviter une déformation due à un contact constant avec le sol, ce qui pourrait perturber les mouvements du robot.

Réglage de la trajectoire: Fixation des tubes

Fixer les tubes A & B conformément aux instructions suivantes.

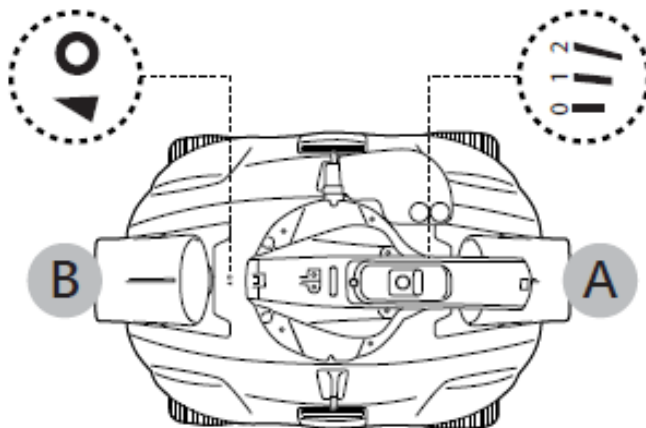

1) Pour les bassins où la longueur la plus courte est de 3 mètres ou plus

Tourner le tube A sur la position « 0 » ou « 1 »

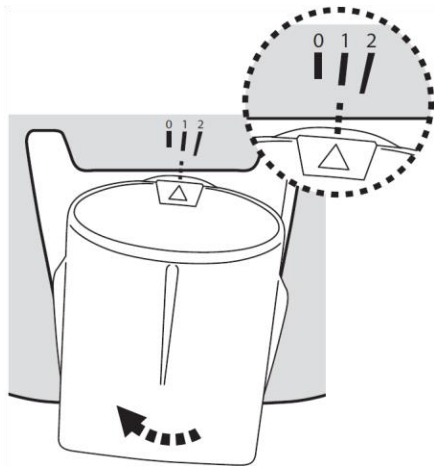

Fixer le tube B sur la position 

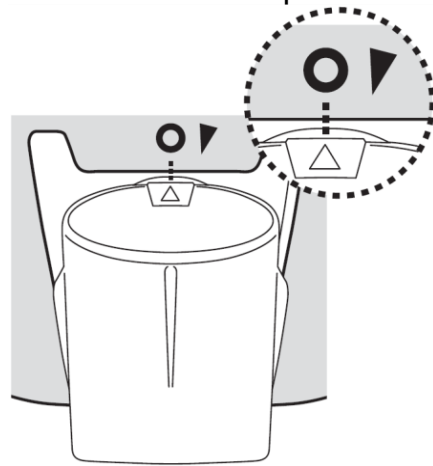

Astuces : Pour obtenir une courbe plus raide sur la trajectoire, régler le tube A sur la position « 2 »

2) Pour les bassins où la longueur la plus courte est en dessous de 3 mètres

Fixer le tube A sur la position « 2 »

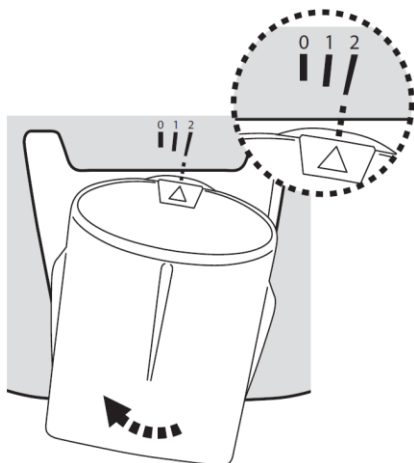

Fixer le tube B sur la position 

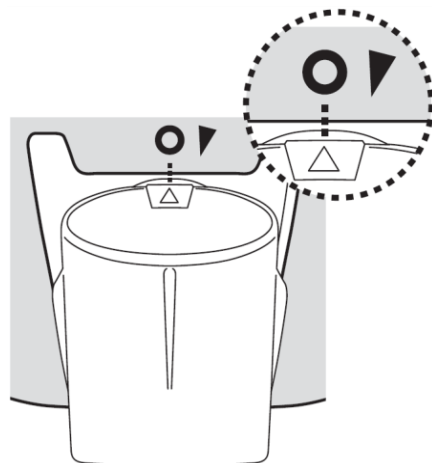

REMARQUE: Dans le cas où le robot se déplacerait en cercle ou ne pourrait pas couvrir le bassin entier, fixer le tube **B** sur la position « ▼ » comme ci-après :

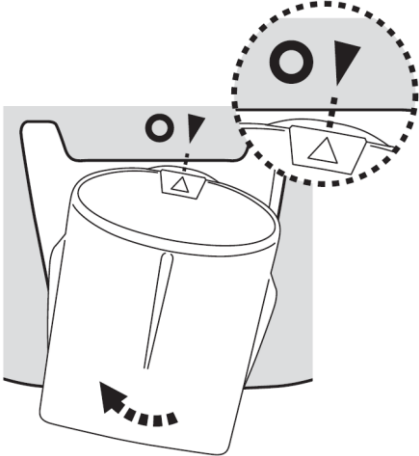

Remarque: un « clic » se fait entendre à chaque ajustement du tube.

Pare-chocs

Les pare-chocs sont facultatifs et peuvent être utilisés dans les situations suivantes:

Si le robot a tendance à suivre le périmètre d'une piscine ronde, clipser un pare-chocs de chaque côté du robot permettra de remédier à ce comportement.

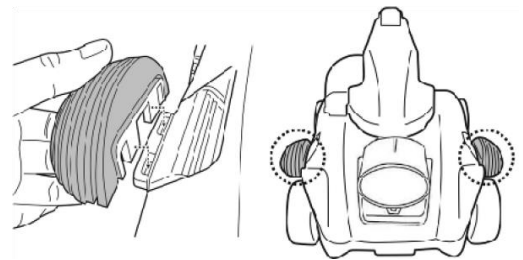

Préparation de la piscine

- S'il y a des cailloux, des racines ou de déchets métalliques sur le liner, les retirer avant utilisation du robot. Si nécessaire, demander l'aide d'un professionnel qualifié.
- Si le liner est friable, endommagé ou froissé, contacter un professionnel qualifié pour effectuer les réparations nécessaires ou effectuer un remplacement du liner avant utilisation du robot.
- Retirer l'échelle, le skimmer de surface et autres objets flottants de la piscine, cela peut gêner le mouvement du flotteur et, par conséquent, le mouvement du robot.
- Pour les piscines d'eau salée, s'assurer que tout le sel est dissous avant de placer le robot dans l'eau.

NOTE IMPORTANTE : Éteindre le système de filtration (selon les instructions de votre manuel d'utilisation) au moins 15 minutes avant le déploiement du robot.

FONCTIONNEMENT

AVERTISSEMENT! S'assurer d'éteindre le robot avant de commencer.



1. Amenez votre robot sur le côté de votre piscine. NOTE : Ne pas placer le robot sur un coin de la piscine ni contre le mur de la piscine comme point de départ. Fixer le crochet du flotteur à la poignée de la tête pivotante. Appuyer sur la barrette pour expulser la tige du flotteur. Relâcher la corde de la tige à une longueur équivalente à la profondeur de l'eau du bassin plus une longueur supplémentaire d'environ 0,5 mètres (1,6 pieds). Une fois que la longueur souhaitée a été obtenue, la maintenir en tenant la corde sur la tige et la fixer à nouveau au flotteur en appuyant sur la barrette latérale comme montré.

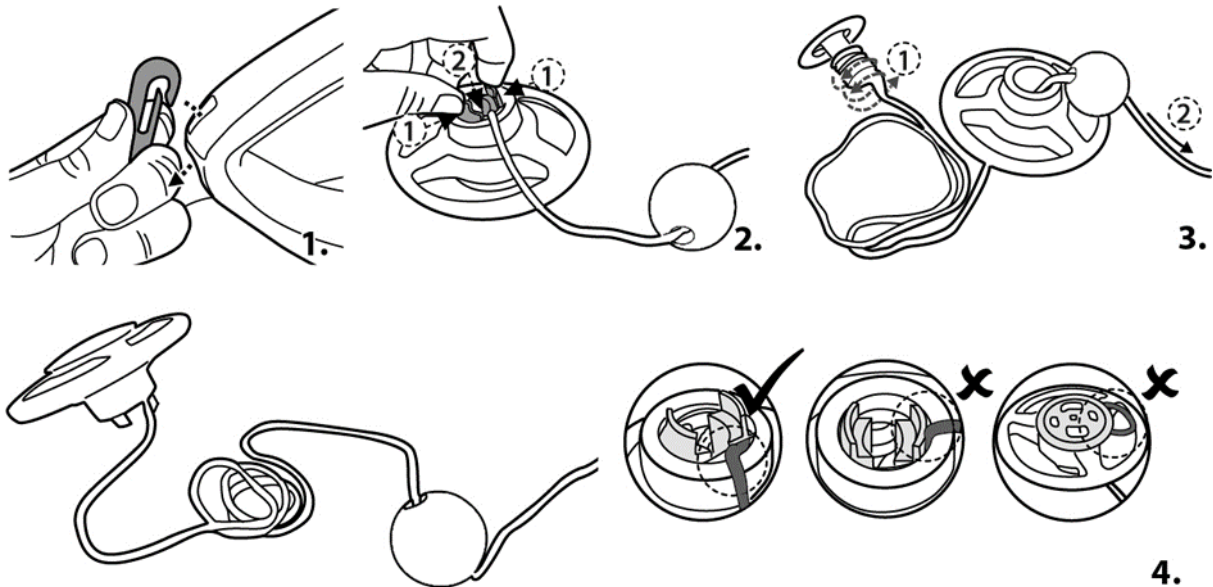

2. Mettre l'interrupteur en position ON, les voyants d'alimentation s'allument. **ATTENTION:** le moteur ne s'active que lorsque le robot est complètement immergé dans l'eau

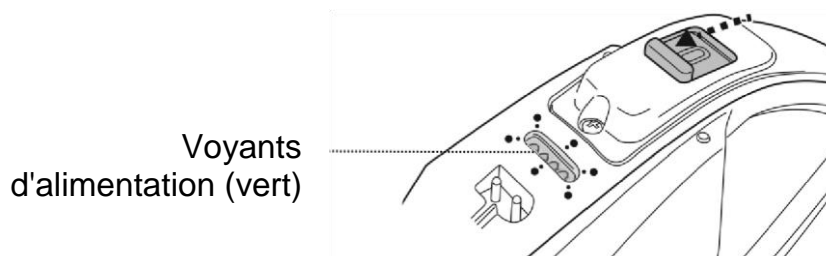

3. Plonger le robot dans l'eau, le moteur se met en marche automatiquement lorsque le niveau d'eau recouvre les capteurs situés en haut de la tête pivotante. Laisser le robot s'enfoncer au fond de la piscine puis observer ses mouvements avant et arrière. Si le robot se déplace le long de la paroi de la piscine plutôt que perpendiculairement, le repositionner en s'assurant que l'avant/arrière fait face à la paroi de la piscine.

REMARQUE IMPORTANTE: La tête pivotante peut tourner à plusieurs reprises pendant quelques minutes lorsque le robot descend au fond de la piscine. Ce phénomène s'arrêtera dès lors que l'air attrapé à l'intérieur du robot sera évacué graduellement et le robot commencera à se déplacer d'une façon régulière.

Voyants d'alimentation:

Au fur et à mesure que le robot se déplace autour de la piscine et collecte les débris, le niveau de batterie diminue progressivement et les voyants d'alimentation change respectivement.

	<p>4 voyants allumés</p>	<p>Jusqu'à 120 minutes d'utilisation restant</p>
	<p>Le dernier voyant clignote</p>	<p>10 minutes d'utilisation restant quand le dernier voyant commence à clignoter.</p>

REMARQUE:

- Ne pas volontairement créer de contact physique avec les capteurs d'eau.

4. Pour retirer le robot de la piscine, attacher le crochet à un manche télescopique (non fourni) et l'utiliser pour récupérer le flotteur, sauf s'il est à portée de main.

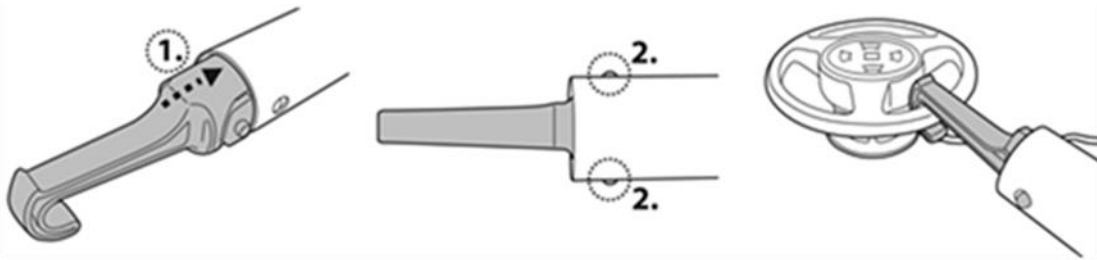

Lorsque le robot atteint la surface de l'eau, repérer l'extrémité avec un triangle rouge (comme illustré ci-dessous) puis saisir le robot par la poignée pour soulever le nettoyeur afin d'évacuer l'eau du robot (Remarque: saisir par l'autre extrémité du robot entraîne une fuite de débris par la sortie de drainage).



5. Positionner l'interrupteur sur la position OFF. Rincer le robot avec de l'eau fraîche après chaque utilisation. Ne PAS utiliser de détergent.

REMARQUE: Dans le cas d'une piscine très sale, il est recommandé, pour assurer un nettoyage efficace, de vider le compartiment à débris après les 30 premières minutes de fonctionnement ou quand le mouvement du robot ralenti sensiblement. Replacer ensuite le robot (compartiment à débris vidé) dans la piscine et le laisser finir le reste de son cycle.



VIDER LE COMPARTIMENT A DEBRIS

AVERTISSEMENT! L'utilisation du robot sans son filtre annule la garantie.

Afin de maximiser l'efficacité du nettoyage, nettoyer le compartiment à débris et le filtre avant et après chaque utilisation.

MISE EN GARDE! Avant de nettoyer le compartiment à débris, s'assurer que le robot est éteint.

1. Placer le nettoyeur sur une surface plane. Tirer un clip latéral vers l'extérieur pour soulever un côté du capot puis faire de même de l'autre côté pour soulever tout le capot supérieur afin d'exposer le couvercle filtrant.

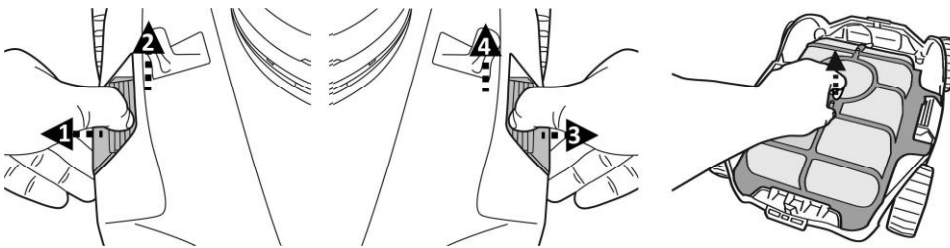

2. Retirer le couvercle filtrant et vider les débris du compartiment. Il est recommandé de nettoyer les mailles du couvercle filtrant à l'aide d'un jet d'eau. Si un brossage est jugé nécessaire, utiliser uniquement une brosse douce pour un nettoyage avec précaution et en douceur, ceci afin d'éviter tout dommage.
3. Après nettoyage, s'assurer que le couvercle filtrant est en place et que le capot est correctement installé et sécurisé par les clips latéraux.

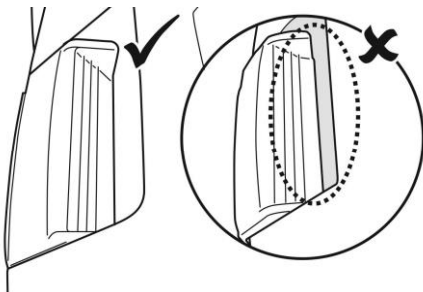

MISE EN GARDE!

-Remplacer un couvercle filtrant endommagé par un neuf avant utilisation.

-Remplacer un volet latéral endommagé par un neuf avant utilisation.

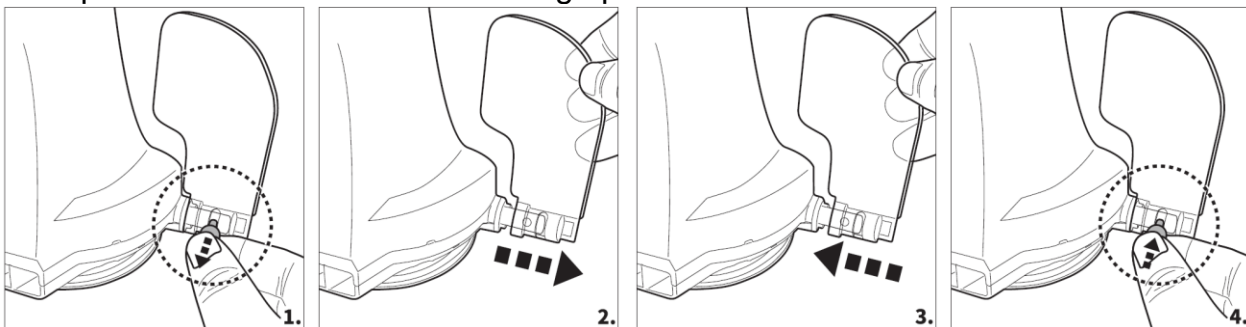

ENTRETIEN & STOCKAGE

REMARQUE:

1. La batterie se décharge toute seule pendant le stockage. S'assurer de charger complètement le robot avant de l'entreposer.
 2. Recharger la batterie au minimum une fois tous les trois mois lorsqu'elle n'est pas fréquemment utilisée.
- Débrancher le transformateur de la prise, puis débrancher le câble de charge de la base de charge.

IMPORTANT: S'assurer de débrancher la base de charge de la tête pivotante lorsque le chargement est terminé.

- Retirer les accessoires du robot. Si nécessaire, rincer le robot et les accessoires avec de l'eau fraîche. Ne PAS utiliser de détergent.
- Veiller à vider l'eau du robot avant de l'entreposer.
- Utiliser un chiffon humide pour nettoyer le robot et ses accessoires, puis sécher.
- A stocker dans un endroit bien ventilé, à l'écart des rayons du soleil, de la chaleur, des sources d'ignitions, des produits chimiques et des enfants. La température ambiante de stockage doit être comprise entre 10°C et 25°C (50°F - 77°F). **REMARQUE:** Une température de stockage plus élevée peut réduire la durée de vide de la batterie.

AVERTISSEMENT!

- Ne tenter en aucun cas de démonter la tête pivotante, de remplacer la turbine, le moteur ou la batterie par vous-même.
- Pour remplacer une nervure de capture endommagée, la pousser hors de la cavité et en insérer une nouvelle.

MISE EN GARDE!

- Une chaleur excessive peut endommager la batterie et réduire la durée de vie du robot.
- Consulter un revendeur concernant le remplacement de la batterie dans les cas suivants:
 - La batterie ne se charge pas complètement.
 - La durée d'utilisation est sensiblement réduite. Observer et enregistrer les temps d'exécution des premières utilisations (sur une pleine charge). Utiliser ces temps d'exécution comme point de référence pour comparaison avec les temps d'exécution futurs.
- La batterie doit être retirée du robot avant de le mettre au rebut.
- Le robot doit être déconnecté du réseau d'alimentation lors du retrait de la batterie. • La batterie doit être recyclée conformément aux réglementations locales.

REMARQUE: Une maintenance incorrecte peut réduire la durée de vie de la batterie et ainsi affecter son usage.

RECYCLAGE DE LA BATTERIE

La batterie du robot est une batterie rechargeable au lithium-ion qui ne nécessite pas d'entretien et qui doit être recyclée correctement. Le recyclage est nécessaire; contacter les autorités locales pour plus d'informations.



AVERTISSEMENT! Ne jamais essayer de démonter la batterie.

- Retirer tous objets personnels tels que bagues, bracelets, colliers et montres avant de retirer la batterie du robot.
- La batterie peut produire une charge électrique suffisamment élevée pour fondre une bague (ou un objet similaire) en métal, provoquant de graves brûlures.
- Porter des lunettes de protection, des gants et des vêtements adaptés avant de retirer la batterie.
- Éviter de toucher les câbles électriques et éviter de les laisser entrer en contact avec des objets métalliques, ce qui pourrait provoquer des étincelles et / ou court-circuiter la batterie.
- Ne jamais fumer, laisser une étincelle ou une flamme à proximité de la batterie ou du robot.
- Ne pas exposer la batterie au feu ou à une chaleur intense car cela pourrait provoquer une explosion.

MISE EN GARDE!

En cas de fuite de la batterie, éviter tout contact avec les fluides qui fuient et placer la batterie endommagée dans un sac en plastique.

- En cas de contact avec la peau et les vêtements des liquides de la batterie, laver immédiatement et abondamment avec de l'eau et du savon.
- En cas de contact avec les yeux des liquides de la batterie, ne pas frotter les yeux, rincer immédiatement les yeux avec de l'eau froide pendant au moins 15 minutes. Consulter un médecin dès que possible.

Comment retirer la batterie (À faire par un technicien autorisé) Outils recommandés (non inclus): tournevis.

1. Suivre la section "VIDER LE COMPARTIMENT A DEBRIS" pour libérer le capot (préassemblé avec la tête pivotante). Positionner le couvercle à l'envers et utiliser le tournevis pour desserrer la vis sur la plaque de verrouillage inférieure. Libérer la tête pivotante en tournant la plaque de verrouillage inférieure dans le sens inverse des aiguilles d'une montre. Retirer l'anneau de lissage.

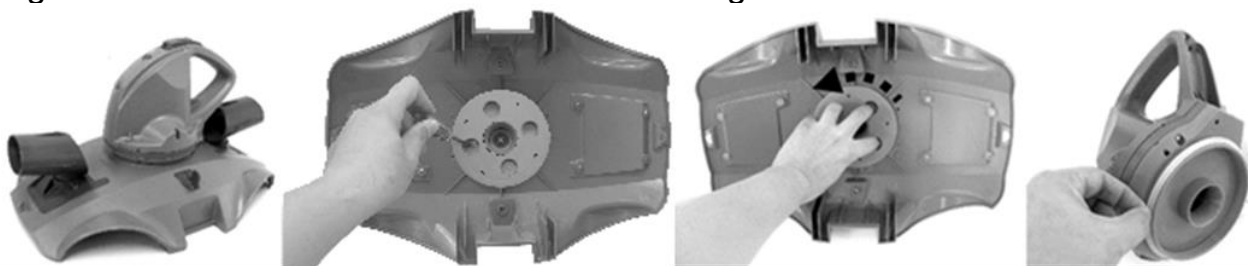

2. Utiliser le tournevis pour dévisser les 4 vis situées en dessous de la tête pivotante pour retirer la plaque inférieure. Utiliser le tournevis pour dévisser toutes les vis de la base comme indiqué. Retirer la turbine, puis soulever la base et la retirer pour exposer la partie intérieure.

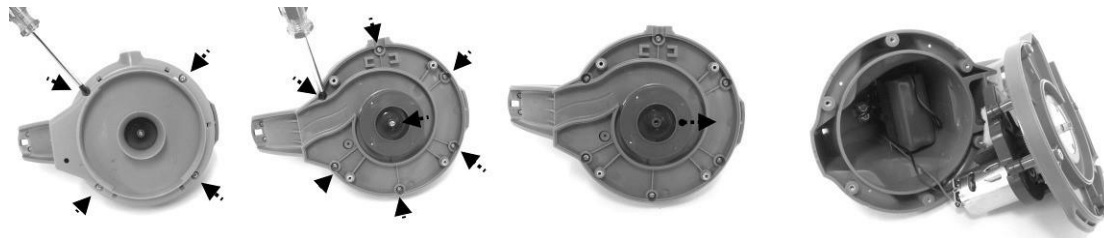

3. Sortir la batterie pour exposer la PCBA. Pour détacher le fil de connexion de la batterie, appuyer sur le clip du connecteur, puis le retirer. REMARQUE: Envelopper le connecteur immédiatement avec du ruban isolant afin d'éviter les court-circuits causés par le contact des deux bornes.

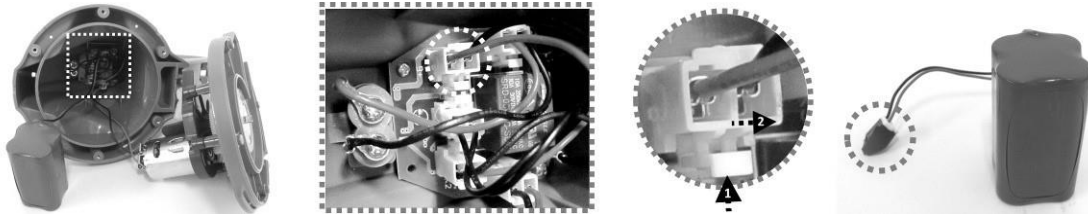

DEPANNAGE

Problème	Cause possible	Solution
Le robot ne capture pas les débris	La batterie est épuisée	Recharger le robot.
	La turbine est bouchée	Éteindre le robot et vérifier visuellement le trou sous la tête pivotante pour voir si la turbine est bouchée par de gros débris. Si nécessaire, contacter votre revendeur pour plus d'instructions. AVERTISSEMENT! S'assurer que le robot est éteint avant que l'unité ne soit entretenue.
	La bouche d'aspiration est bouchée	Enlever les objets qui encombrant la bouche d'aspiration.
	La turbine est cassée	Contactez votre revendeur pour un remplacement.
	Le compartiment à débris est plein	Nettoyer le compartiment à débris et le couvercle filtrant
Le robot s'arrête au milieu de la piscine mais la tête pivotante continue sa rotation.	Le robot est arrêté par un obstacle ou de gros plis dans le liner de la piscine.	Vérifier ce qui obstrue le nettoyeur. Retirer l'obstacle.
	Le robot est arrêté par l'aspiration de la bonde de fond de la piscine	Eteindre le système de filtration comme indiqué dans la notice.
La tête pivotante tourne à 360° à plusieurs reprises	L'air est attrapé à l'intérieur du robot	La tête pivotante peut tourner à plusieurs reprises pendant quelques minutes lorsque le robot descend au fond de la piscine. Ce phénomène s'arrêtera dès lors que l'air attrapé à l'intérieur du robot sera évacué graduellement et le robot commencera à se déplacer d'une façon régulière.
Le robot ne couvre pas toute la surface de la piscine	Le compartiment à débris est plein	Nettoyer le compartiment à débris.
	Le temps de fonctionnement est plus court que prévu	Nettoyer le compartiment à débris et le filtre, puis recharger le robot pendant 6 heures
	Le mouvement du robot est perturbé par la circulation de l'eau générée par le système de filtration	Éteindre le système de filtration (comme indiqué dans le manuel d'utilisation) au moins 15 minutes avant le fonctionnement du robot.
	Les roues sont bloquées	Vérifier et nettoyer les débris présents au niveau des roues.
	Le robot se déplace le long du mur d'une piscine ronde	S'assurer que les pare-chocs ont été installés comme indiqué dans le manuel.
	La raclette / la brosse est déformée	La placer sous le soleil pendant quelques heures pour la redresser. Si nécessaire, la remplacer par une nouvelle raclette / brosse.
	Le réglage du tube n'est pas correct	Suivre les instructions pour régler le tube ajustable en conséquence.
	Les algues rendent le sol de la piscine glissant ce qui provoque que le robot avance en faisant des cercles.	Nettoyer le fond de la piscine et les roues du robot pour retirer les algues
Le robot se déplace lentement ou ne bouge pas du tout.	Le compartiment à débris est plein ou bien le couvercle du filtre est bouché	Nettoyer le compartiment à débris. Rincer le tamis à l'eau pour retirer les petites particules. Si une brosse est considérée nécessaire, utiliser une brosse douce pour nettoyer le tamis avec délicatesse. Note : s'assurer que le couvercle du filtre est à sa place avant l'opération suivante
	La bouche d'aspiration est bouchée	Enlever les objets qui encombrant la bouche d'aspiration.
	Le couvercle filtrant est bouché	Rincer l'écran avec de l'eau pour éliminer les petites particules. Si un brossage est jugé nécessaire, utiliser une brosse douce pour nettoyer le filtre délicatement.
	La raclette / la brosse est déformée	La placer sous le soleil pendant quelques heures pour la redresser. Si nécessaire, la remplacer par une nouvelle raclette / brosse. Si la situation persiste, n'utiliser qu'une seule raclette ou brosse.
	La turbine est bloquée.	Éteindre le robot puis inspecter le trou sous la tête pivotante pour voir si la turbine est bloquée par de gros débris. Si nécessaire, contacter votre revendeur pour plus d'instructions. AVERTISSEMENT! S'assurer que le robot est éteint avant que l'unité ne soit entretenue.
La tête pivotante ne tourne pas ou à une rotation anormalement lente	Le volet latéral ne se soulève pas.	Vérifier et retirer tous les débris qui gênent le mouvement du volet.
	Le fond de la tête pivotante est coincé	Libérer la tête pivotante et l'anneau de lissage conformément aux instructions de la section « Comment retirer le bloc de batteries » du manuel, ensuite : - Retirer les débris coincés - Vérifier que l'anneau de lissage et la plaque de fond sont installés correctement (consulter les diagrammes ci-après) Inspecter l'anneau de lissage pour détecter des dommages potentiels et l'usure. Le remplacer par un nouveau si nécessaire

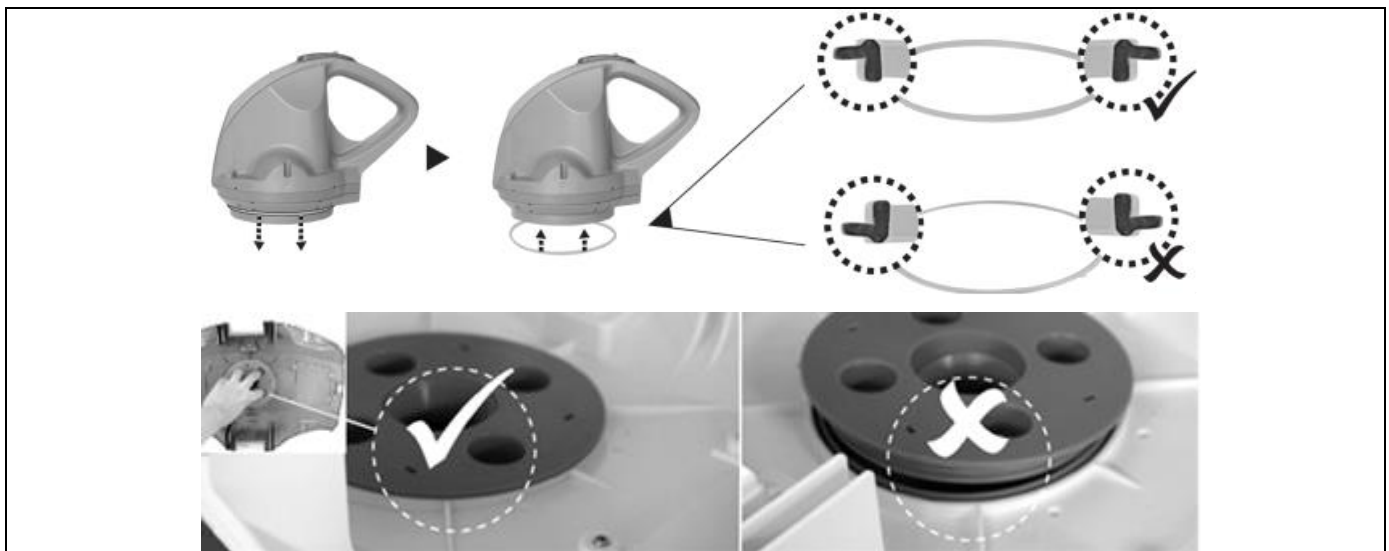

Des débris s'échappent du robot	Le rabat de la bouche d'aspiration (en dessous du robot) est endommagé	Le clapet de la bouche d'aspiration agit comme une porte pour empêcher les débris de s'échapper du compartiment à débris. Contactez votre revendeur pour les pièces de rechange et les instructions.
	Des débris sont obstrués au niveau la bouche d'aspiration et empêchent la fermeture du volet.	Retirer les débris obstrués de la bouche d'aspiration.
Les débris s'échappent du couvercle filtrant	Le couvercle filtrant est endommagé	Remplacer par un nouveau couvercle filtrant. Contacter le revendeur pour les pièces de rechange.
Le flotteur coule	Le flotteur est cassé et l'eau s'infiltré	Remplacer par un nouveau flotteur. Contacter le revendeur pour les pièces de rechange.
Le fonctionnement du robot dure moins que celui annoncé	La batterie n'est pas complètement chargée	Charger le robot pendant au moins 6 heures
Le robot ne peut pas être chargé / rechargé	La batterie est endommagée	Contactez le revendeur pour les pièces de rechange. AVERTISSEMENT! Ne PAS ouvrir le robot et remplacer la batterie par vous-même. Cela peut entraîner des blessures graves ou mortelles et annule la garantie.
	La base de charge n'est pas complètement connecté avec le transformateur et le robot.	S'assurer que la base de charge est correctement et complètement connecté au transformateur et au robot. Se reporter au manuel d'instructions.
	Le transformateur est hors service	Contactez le revendeur pour les pièces de rechange. AVERTISSEMENT! L'utilisation d'un transformateur non conforme peut endommager le robot / la batterie et annule la garantie.

CONSERVER CES INSTRUCTIONS



FCC (US)

Product: Aquavac 200 Series Cleaner

FCC Responsible Party: Hayward Industries, Inc.

400 Connell Drive, Suite 6100

Berkeley Heights, New Jersey

07922 USA

www.hayward.com

This device complies with part 15 of the FCC Rules. Operation is subject to the following two conditions: (1) This device may not cause harmful interference, and (2) this device must accept any interference received, including interference that may cause undesired operation.

Changes or modifications not expressly approved by Hayward could void the user's authority to operate this equipment.

NOTE: This equipment has been tested and found to comply with the limits for a Class B digital device, pursuant to Part 15 of the FCC Rules. These limits are designed to provide reasonable protection against harmful interference in a residential installation. This equipment generates, uses and can radiate radio frequency energy and, if not installed and used in accordance with the instructions, may cause harmful interference to radio communications. However, there is no guarantee that interference will not occur in a particular installation. If this equipment does cause harmful interference to radio or television reception, which can be determined by turning the equipment off and on, the user is encouraged to try to correct the interference by one or more of the following measures:

- Reorient or relocate the receiving antenna.
- Increase the separation between the equipment and receiver.
- Connect the equipment into an outlet on a circuit different from that to which the receiver is connected.
- Consult the dealer or an experienced radio / TV technician for help.

NOTE: This device complies with FCC and IC RF radiation exposure limits set forth for general population. This device must be installed to provide a separation distance of at least 20cm from all persons and must not be co-located or operating in conjunction with any other antenna or transmitter.

ICES (Canada)

This Class B digital apparatus complies with Canadian ICES-003.

Cet appareil numérique de la classe B est conforme à la norme NMB-003 du Canada.

The term "IC" before the certification / registration number only signifies that the Industry Canada technical specifications were met.



INSTRUCCIONES Y ADVERTENCIAS IMPORTANTES DE SEGURIDAD

Cuando installe y use este robot, siempre se deben seguir las precauciones de seguridad, que incluyen:

GUARDE ESTAS INSTRUCCIONES

¡ATENCIÓN!

- **LEA Y SIGA TODAS LAS INSTRUCCIONES** en este manual y en el producto. De lo contrario, podrían producirse lesiones graves o mortales.
- Asegúrese de que los niños acceden al limpiafondos mientras está en funcionamiento. Supervisa de cerca a los niños y las mascotas en todo momento para asegurarse de que no jueguen con el limpiafondos. No es un JUGUETE. El robot y sus accesorios debe estar fuera de alcance de los niños.
- Los niños no deben usar este producto.
- Este limpiafondos no está diseñado para ser usado por personas con discapacidad física, sensorial o mental, ni por personas con falta de experiencia y conocimiento, a menos que se les haya facilitado supervisión o las instrucciones de uso del dispositivo de forma segura y hayan entendido los peligros que conlleva.
- Asegúrese de que el limpiafondos está totalmente sumergido en el agua antes de usarlo. El nivel mínimo de agua necesario para usar el dispositivo debe estar por encima del cabezal del limpiafondos. Si el limpiafondos no está sumergido correctamente en el agua, la unidad podría dañarse y la garantía quedará anulada.
- La profundidad máxima a la que se puede usar este limpiafondos es de 3 metros.
- Temperatura máxima del agua: 5° C –35° C
- Para recargar la batería solo debe usarse la unidad de alimentación desmontable (adaptador externo) que se incluye con este limpiafondos.
-  Unidad de alimentación desmontable (adaptador externo)
- En los Estados Unidos, el adaptador externo debe estar conectado a un circuito protegido por un interruptor de circuito por falla a tierra (ICFT). Póngase en contacto con un electricista calificado si no puede verificar que el circuito esté protegido por un ICFT. Este ICFT debe probarse de forma rutinaria. Para probar el ICFT, presione el botón de prueba. El GFCI debe interrumpir la electricidad. Presione el botón de reinicio. La electricidad debe ser restaurada. Si el ICFT no funciona de esta manera, el ICFT está defectuoso. Si el ICFT interrumpe la alimentación del adaptador externo sin que el botón de prueba esté presionado, fluye un corriente a tierra, lo que indica la posibilidad de una



- descarga eléctrica. No use el adaptador externo. Desconecte el adaptador externo y póngase en contacto con el fabricante para obtener ayuda.
- En Europa, Australia y Nueva Zelanda, la alimentación se debe suministrar con un dispositivo de corriente residual (RCD), la corriente de funcionamiento residual nominal no puede exceder los 30 mA. Póngase en contacto con un electricista calificado si no puede verificar que el circuito esté protegido por un RCD. En caso de duda, consulte a un electricista profesional cualificado.
 - No use este limpiafondos si detecta cualquier daño.
 - Sustituya las piezas dañadas lo antes posible. Sólo debe usar piezas certificadas por el distribuidor o el fabricante.
 - Apague el dispositivo, desconecte el adaptador externo de la fuente de alimentación y desenchufe el adaptador externo de la base de carga antes de separar el limpiafondos de la base de carga.
 - Desconecte el limpiafondos de la alimentación eléctrica y asegúrese de que el equipo está apagado antes de realizar tareas de mantenimiento del producto, como pueden ser la limpieza del filtro y de la anilla pivotante.
 - La batería instalada es un paquete de baterías de litio-ion recargable.. Nunca debe intentar sustituir el paquete de baterías.
 - Este limpiafondos solo debe cargarse con el adaptador externo y con la base de carga provisto junto con este producto.
 - Mientras el limpiafondos se esté cargando, NO manipule el dispositivo, el adaptador externo ni la base de carga con las manos o los pies mojados y sin zapatos.
 - No debe utilizar este limpiafondos mientras haya personas/mascotas en el agua.
 - NO use el limpiafondos sin un filtro intacto instalado, ya que de lo contrario la garantía quedará anulada.
 - Peligro de atrapamiento por succión: Este limpiafondos genera succión. No permita que su pelo, cuerpo y prendas sueltas entren en contacto con el orificio de succión del limpiafondos cuando esté en funcionamiento.
 - No introduzca nunca partes del cuerpo, ropa y otros objetos en las aberturas y piezas móviles del limpiafondos.
 - NO use este limpiafondos para recoger sustancias tóxicas, inflamables y líquidos combustibles como gasolina, y tampoco cerca de gases explosivos o inflamables.
 - No intente, bajo ninguna circunstancia, desmontar el limpiafondos y sustituir el propulsor, el motor y la batería por sí mismo.
 - Nunca debe introducir los dedos ni ningún objeto para tocar el propulsor.
 - Los niños no deben usar este limpiafondos.
 - Debe sacar la batería del limpiafondos antes de ser desechado.
 - Este limpiafondos incluye una batería que solo puede ser desmontada por personal formado.
 - Debe desconectar el limpiafondos de la alimentación eléctrica al retirar la batería.



- Para conocer los detalles de la eliminación de la batería, consulte el apartado «Eliminación de la batería» de este manual
- La batería debe desecharse de manera segura y de acuerdo con las ordenanzas o regulaciones locales.
- Su limpiafondos está equipado con un paquete de baterías de litio-ion recargable que no requiere mantenimiento y que debe ser desechado correctamente. Su reciclaje es obligatorio; contacte con su autoridad local para obtener más información.

- Adaptador externo y base de carga:
 - No use el adaptador externo y la base de carga para otra tarea que no sea recargar la batería del limpiafondos, que está incluida en el mismo paquete.
 - El adaptador externo y la base de carga no deben usarse en el exterior, ni deben exponerse a la lluvia, la humedad, líquidos o fuentes de calor.
 - El transformador (o adaptador externo) debe estar situado fuera de la zona 1
 - Mantenga el adaptador externo y la base de carga fuera del alcance de los niños.
 - No use el adaptador externo ni la base de carga si detecta cualquier daño en ellos.
 - NO manipule el adaptador externo la base de carga con las manos mojadas.
 - Mantenga el adaptador externo desconectado de la corriente eléctrica cuando no lo esté usando.
 - No intente abrir el adaptador externo.
 - Si el cable eléctrico está dañado, debe ser sustituido por el fabricante, por su representante de servicio o por un profesional cualificado, con el objetivo de evitar cualquier peligro.
 - Asegúrese de que el limpiafondos está totalmente seco antes de recargarlo.

GUARDE ESTAS INSTRUCCIONES

¡PRECAUCIÓN!

- Este limpiafondos ha sido diseñado para su uso bajo el agua; no se trata de una aspiradora multi-función. SOLO debe usarlo para limpiar su piscina.
- Sólo debe usar accesorios originales provistos junto con este producto.
- NO use este limpiafondos justo después de aplicar el tratamiento de choque a la piscina. Se recomienda dejar circular el agua de la piscina durante al menos 24-48 horas.
- Si tiene una piscina de agua salada, asegúrese de que toda la sal esté disuelta antes de introducir el limpiafondos en el agua.
- No se recomienda usar este limpiafondos simultáneamente con otro limpiafondos o limpiador de piscina.



- Evite recoger objetos duros y afilados con este dispositivo. Podrían dañar el limpiafondos y el filtro.
- Para evitar dañar el adaptador externo y la base de carga, no transporte el limpiafondos por el cable del adaptador externo ni por el cable de carga, ni tire del cable para desconectarlo de la fuente de alimentación y del la base de carga.
- Recargue el limpiafondos en una zona interior, con buena ventilación y lejos de la luz solar directa.
- NO deje el limpiafondos cargando durante más de 10 horas.
- Si no va a usar el limpiafondos durante un periodo de tiempo prolongado, sepárelo de la base de carga y use un paño húmedo para limpiar y secar el limpiafondos y sus accesorios. Asegúrese de cargar el limpiafondos entre el 30 % y el 50 % de la capacidad de su batería antes de guardarlo. Guárdelo en una zona bien ventilada y libre de luz solar, calor, fuentes de ignición y productos químicos para piscina, fuera del alcance de los niños. Recargue el limpiafondos cada tres meses.
- Solo un técnico autorizado puede llevar a cabo acciones relacionadas con el desmontaje del cabezal pivotante (por ejemplo, eliminación de la batería).

Los avisos y precauciones anteriores pueden no incluir todas posibles situaciones de riesgo y/o lesiones graves. Los propietarios de piscina/spa deben tener siempre mucho cuidado y sentido común al utilizar el producto.



FUNCIONAMIENTO DEL LIMPIAFONDOS

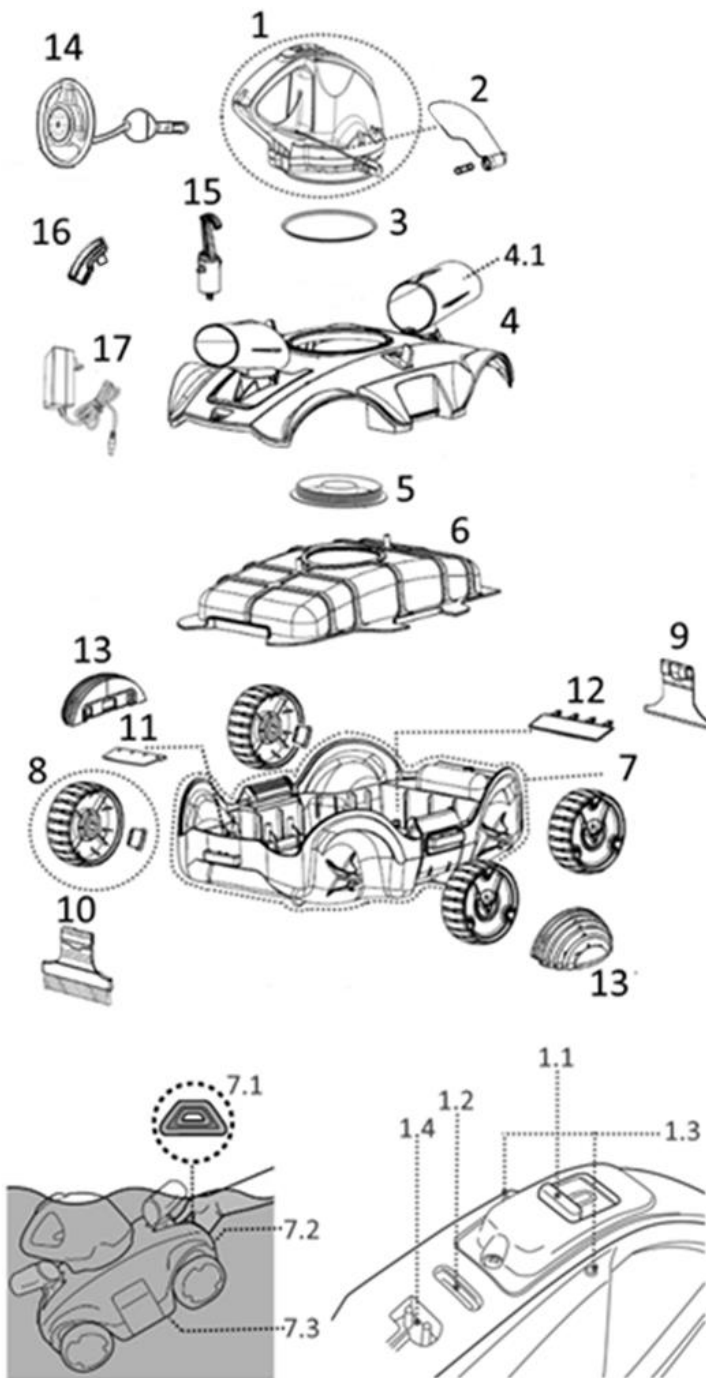

El limpiafondos dispone de una boquilla de propulsión situado en la parte inferior del cabezal pivotante superior. El agua se succiona a través de la entrada de aspiración situada en la parte inferior del limpiafondos, pasa por el filtro y sale por la boquilla de propulsión. El chorro de agua de la boquilla impulsa el limpiafondos hacia adelante. Cuando el limpiafondos se detiene contra un obstáculo como la pared de la piscina, su solapa lateral gira y el cabezal pivotante gira 180°. El limpiafondos empezará a moverse en dirección opuesta. El limpiafondos se suele desplazar con un patrón en línea recta en una dirección, y en arco en la otra dirección. Mientras se mueve, el limpiafondos aspira el fondo de la piscina y captura la suciedad dentro del compartimento del filtro.



PRIMEROS PASOS

Carga de la batería

AVISO IMPORTANTE: Recargue completamente el limpiafondos (unas 5-6 horas) antes de usarlo por primera vez.

¡ATENCIÓN!

- Solo debe usar el adaptador externo y el la base de carga originales incluidos en el producto.
 - Asegúrese de que el limpiafondos y la toma de carga están limpios y secos antes de la instalación.
 - Asegúrese de que el limpiafondos está apagado deslizando el interruptor hasta la posición OFF antes de cargar el aparato.
1. Coloque el aparato sobre una superficie estable. Coloque el interruptor en posición OFF.

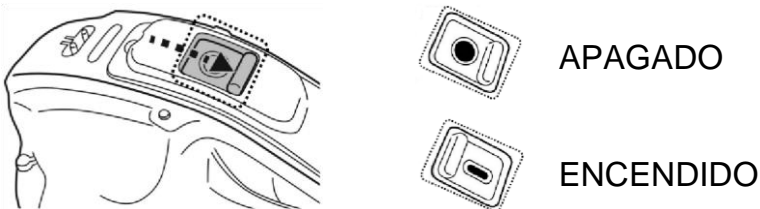

2. Coloque el aparato sobre una superficie plana. Enchufe el zócalo de la base de carga en los pines de carga incorporados una vez que estén alineados. ¡ATENCIÓN! Asegúrese de no invertir la base de carga. Enchufe el cable de carga del adaptador externo.

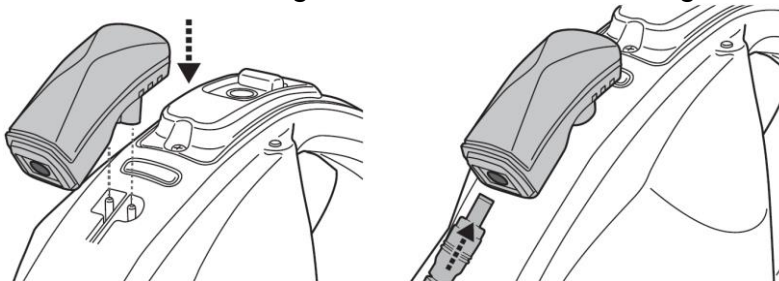

3. Conecte el adaptador externo a la fuente de alimentación. Cuando el limpiafondos empiece a cargarse, el piloto indicador de carga del adaptador externo se pondrá rojo. El indicador LED del adaptador externo se vuelve verde cuando el robot esta completamente cargado. Carguelo durante 5-6 horas para un rendimiento óptimo.

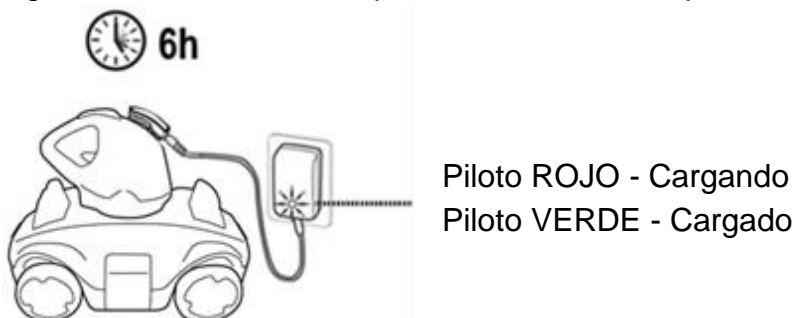

- Desconecte inmediatamente el adaptador externo de la fuente de alimentación si detecta cualquiera de las siguientes condiciones:
 - Olor extraño o inusual
 - Calor excesivo
 - Deformación, grietas o fugas
 - Humo

4. Cuando la carga haya terminado, desconecte el adaptador exterior de la fuente de alimentación y desenchufe la base de carga..

IMPORTANTE: Asegúrese de desconectar la base de carga de la cabezal giratoria después de completar la carga.

En condiciones normales, el limpiafondos se puede usar hasta 120 minutos si tiene carga completa.

NOTA: Limpie el compartimento del filtro regularmente. El exceso de suciedad en el compartimento del filtro aumenta el trabajo del motor y, como consecuencia, disminuye el tiempo de funcionamiento.

NOTA: La batería recargable de iones litio-ion está clasificada como un producto consumible. Tiene una vida útil limitada y perderá gradualmente su capacidad de retener la carga. Así pues, el tiempo de funcionamiento del limpiafondos se reducirá gradualmente a medida que se cargue y se descargue por su uso.

Cuando se agote la vida útil de la batería, consulte en el apartado «ELIMINACIÓN DE LA BATERÍA» las instrucciones para eliminar la batería y sustituir el cabezal giratorio.

NOTA: Deje reposar el limpiafondos durante unos 30 o 40 minutos antes de volverlo a cargar.

Montaje previo al uso

Instalación del rastrillo/escobilla a presión

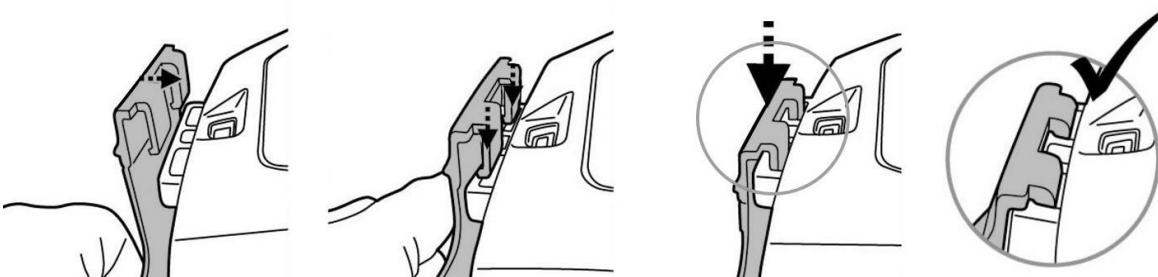

CONSEJO: Resulta difícil sacar el rastrillo/escobilla; primero hay que pulsar los extremos de los dos ganchos para levantarlo.





AVISO IMPORTANTE: Saque el rastrillo/escobilla tras su uso. En caso contrario, podrían deformarse debido a la presión constante, y podrían interrumpir el desplazamiento del limpiafondos.

Ajuste de la trayectoria

Ajuste de los tubos

Coloque los tubos A y B como se indica en la ilustración siguiente.

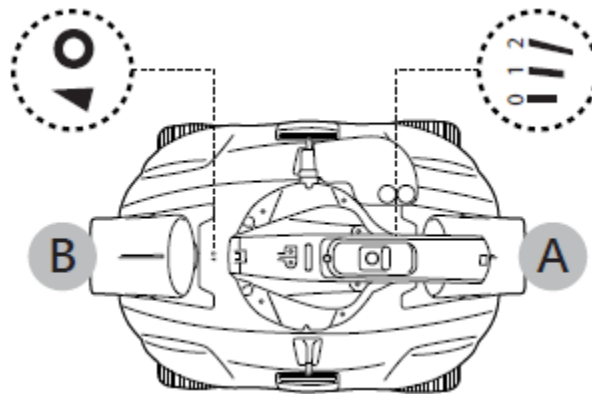

1) Para piscinas con una longitud mínima de 3 o más metros

Gire el tubo A hasta la posición «0» o «1»	Ajuste el tubo B en la posición 0

Consejos: Para conseguir una curva más cerrada en la trayectoria, ajuste el tubo A en la posición «2».



2) Para piscinas con una longitud mínima inferior a 3 metros

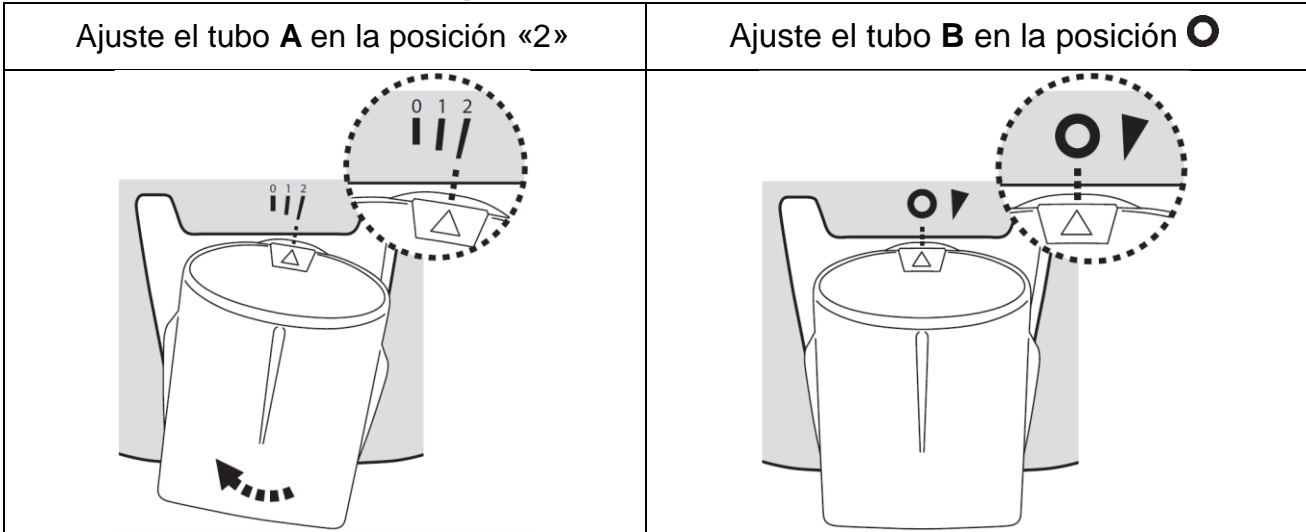

NOTA: Si el robot se desplaza describiendo círculos o no cubre la totalidad de la piscina, ajuste el tubo **B** en la posición «**▼**», tal como se ilustra a continuación:

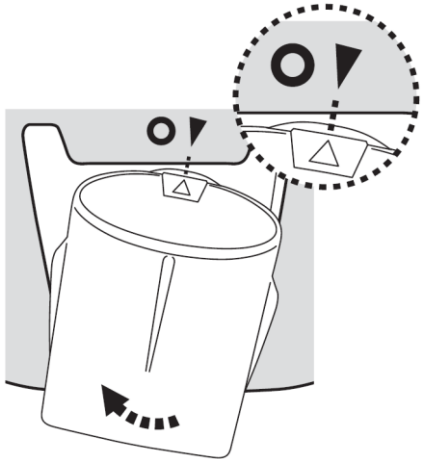

Nota: Escuchará un sonido de “click” cada vez que ajuste la aleta.

Parachoques

El uso del parachoques es opcional y se puede aplicar en las siguientes situaciones:

Si el limpiafondos tiende a seguir el perímetro de una piscina redonda, instale un parachoques a cada lado del dispositivo para eliminar dicho patrón.

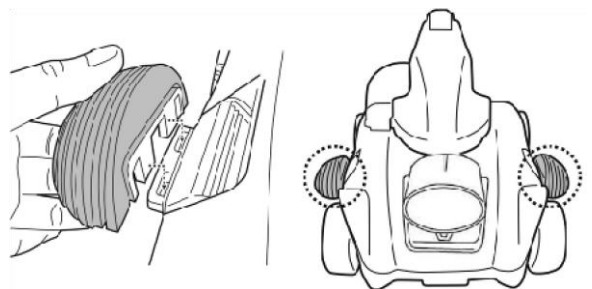

Preparación de la piscina

- Si hay piedras, raíces o corrosión metálica en contacto con la parte inferior del revestimiento, retírelas antes de usar el limpiafondos. Pida la ayuda de un profesional cualificado si fuera necesario.
- Si el revestimiento está resquebrajado, dañado o arrugado, contacte con un profesional cualificado para que realice las reparaciones necesarias o sustituya el revestimiento antes de usar el limpiafondos.
- Retire la escalerilla de la piscina, el recogehojas y otros objetos flotantes de la piscina, ya que podrían obstruir el movimiento del flotador del limpiafondos y, en consecuencia, el movimiento del propio limpiafondos.
- Si tiene una piscina de agua salada, asegúrese de que toda la sal esté disuelta antes de introducir el limpiafondos en el agua.

NOTA IMPORTANTE: Desactive el sistema de filtración (tal como se indica en el manual pertinente) al menos 15 minutos antes de poner en funcionamiento el robot.

FUNCIONAMIENTO

¡ATENCIÓN! Asegúrese de apagar el limpiafondos.

1. Coloque el limpiafondos en el lateral de la piscina. NOTA: No coloque el limpiafondos en la esquina de la piscina ni contra la pared de la misma como punto de inicio. Enganche el gancho del flotador al asa del cabezal giratorio. Presione el clip lateral para soltar el tubo del flotador. Suelte cuerda del tubo hasta disponer de una longitud equivalente a la profundidad del agua de la piscina, más unos 0,5 metros adicionales. Una vez alcanzada la medida deseada, manténgala sujetando la cuerda en el tubo y vuelva a fijarlo al flotador presionando el clip lateral, tal como se muestra.

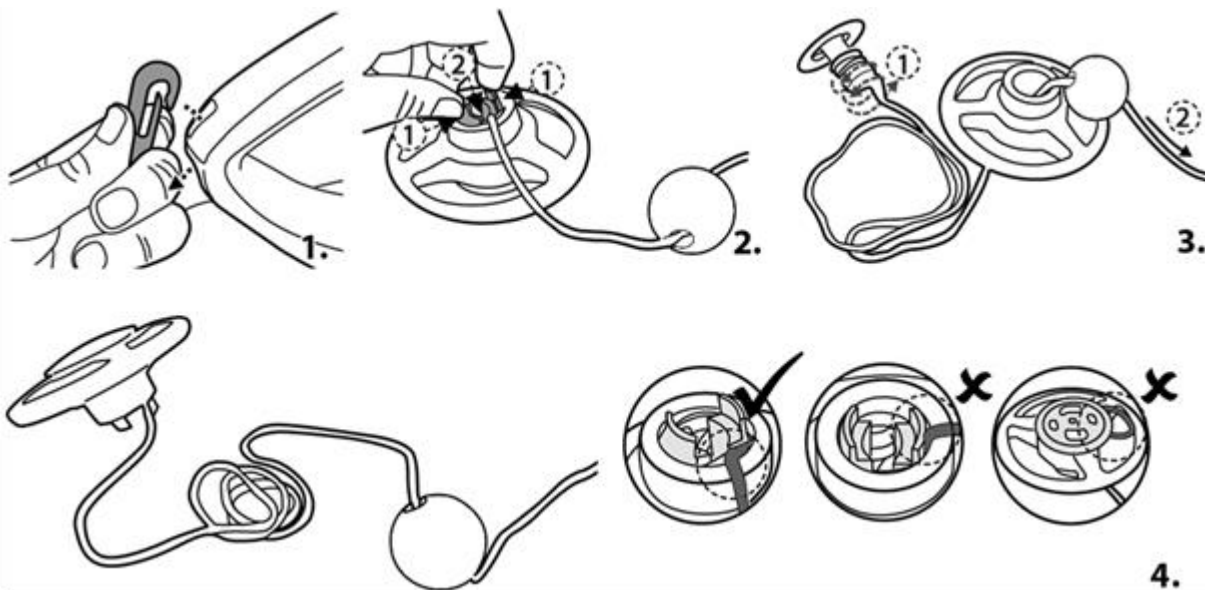

2. Deslice el interruptor hasta la posición ENCENDIDO y los pilotos indicadores se encenderán.

ATENCIÓN: El motor solo se activa cuando el limpiafondos está totalmente sumergido en agua.

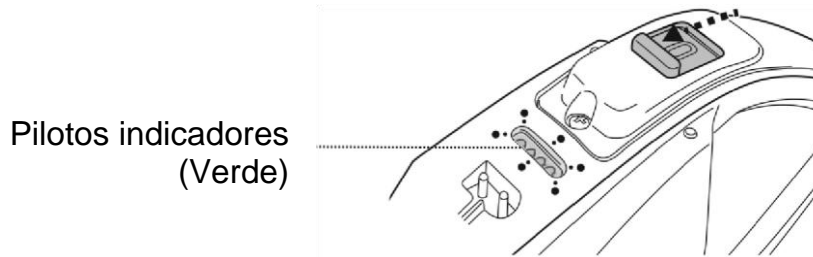

3. Sumerja el limpiafondos en el agua y éste empezará a funcionar automáticamente cuando el nivel del agua cubra los sensores situados en la parte superior del cabezal pivotante. Deje que el limpiafondos se hunda hasta el fondo de la piscina y observe los primeros movimientos hacia adelante y hacia atrás del aparato por el fondo de la piscina. Si el limpiafondos se desplaza a lo largo de la pared de la piscina, en lugar de hacerlo en perpendicular, vuelva a colocar el aparato para garantizar que su parte delantera/posterior miran hacia la pared de la piscina.

NOTA IMPORTANTE:

El cabezal pivotante puede dar vueltas repetidamente unos minutos cuando el robot se hunde en el fondo de la piscina. Una vez se elimine el aire atrapado en su interior, el robot dejará de comportarse de este modo y empezará a desplazarse con normalidad.

Pilotos indicadores:

A medida que el limpiafondos se desplaza por la piscine recogiendo restos, el nivel de la batería descenderá gradualmente y los pilotos indicadores seguirán la siguiente secuencia.

	<p>4 pilotos ENCENDIDOS</p>	<p>Quedan hasta 120 minutos de batería</p>
	<p>El ultimo piloto parpadea</p>	<p>Solo quedan 10 minutos de batería cuando el ultimo piloto empiece a parpadear.</p>

NOTA:

- No permita que ambos sensores de agua entren en contacto con otra sustancia que no sea agua.

4. Si no puede recuperar el robot con las manos, coloque el gancho en un poste telescópico (no incluido) y utilícelo para recuperar el flotador.



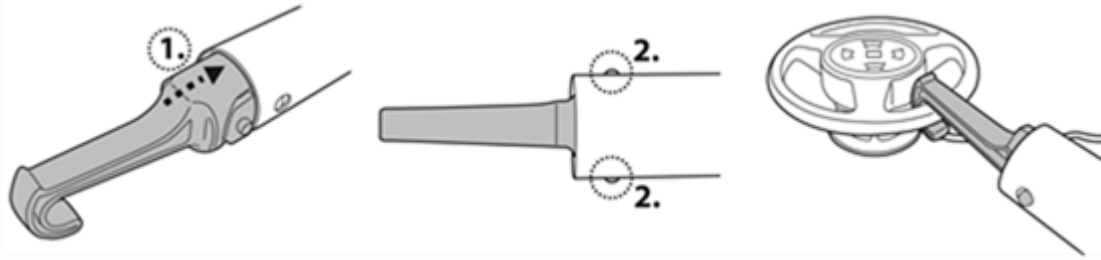

Cuando el limpiafondos alcance la superficie del agua, localice el extremo con un triángulo rojo (tal como aparece en la siguiente imagen) y agarre el limpiafondos mediante la agarradera (Nota: si coge el otro extremo del limpiafondos, los restos recogidos saldrán por el orificio de drenaje).

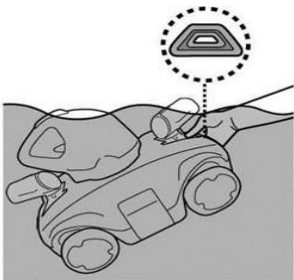

5. Coloque el interruptor en posición OFF. Enjuague el limpiafondos con agua limpia tras cada uso. NO use detergentes.

NOTA: Para garantizar una limpieza eficiente, en caso de que la piscina esté bastante sucia, se recomienda vaciar el compartimento del filtro (dentro del limpiafondos) una vez transcurridos los primeros 30 minutos de funcionamiento, o siempre que el movimiento del aparato se ralentice notablemente. A continuación, vuelva a colocar el limpiafondos (con el compartimento del filtro ya vacío) en la piscina y deje que complete su ciclo.

VACIADO DEL COMPARTIMENTO DEL FILTRO

¡ATENCIÓN! El uso del limpiafondos sin una cubierta de filtro instalada ANULARÁ su garantía.

Para maximizar la eficiencia del lavado, asegúrese de limpiar el compartimento y la cubierta del filtro antes y después de cada uso.

¡PRECAUCIÓN! Asegúrese de que el limpiafondos está APAGADO antes de limpiar el compartimento de restos.

1. Coloque el limpiafondos sobre una superficie plana. Tire de un gancho lateral hacia afuera para levantar un lado de la cubierta y repita los mismos pasos en el otro lado para levantar toda la cubierta superior y dejar al descubierto la cubierta del filtro y la placa del filtro.

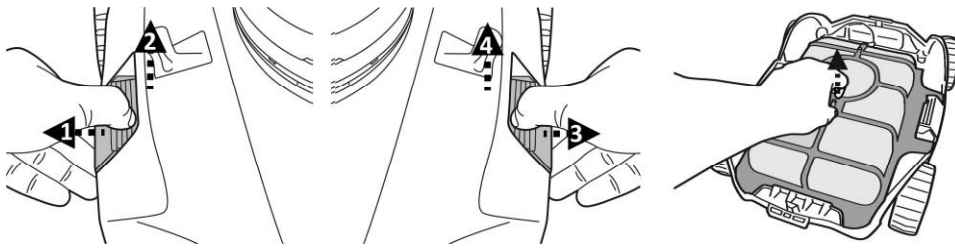

2. Retire la cubierta del filtro y vacíe el compartimento de restos. Se recomienda limpiar la red del filtro con un chorro de agua. Si cree necesario cepillarla, use un cepillo suave para limpiarla con cuidado y evitar daños.
3. Tras la limpieza, asegúrese de que la cubierta del filtro está en su lugar y de que la cubierta superior está correctamente instalada y asegurada mediante los ganchos laterales.

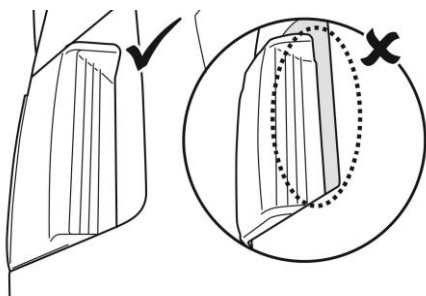

¡PRECAUCIÓN!

- Sustituya la cubierta del filtro dañado inmediatamente antes del uso siguiente.
- Sustituya la pestaña lateral dañado inmediatamente antes del uso siguiente.

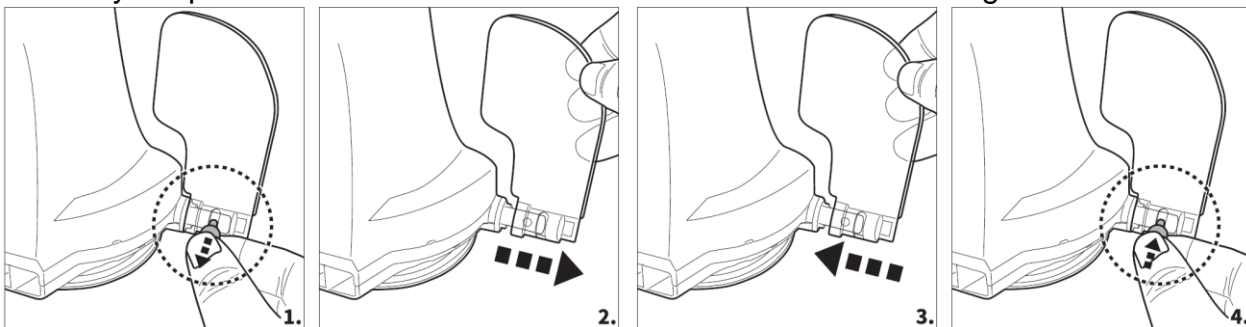

MANTENIMIENTO Y ALMACENAMIENTO

NOTA:

1. La batería se descarga durante los periodos de almacenamiento. Asegúrese de cargar completamente el limpiafondos antes de guardarlo.
2. Debe recargar la batería al menos una vez cada tres meses si no la va a usar.
 - Desenchufe el adaptador externo del enchufe y el cable de carga de la base de carga.

IMPORTANTE: Asegúrese de desconectar la base de carga de la cabezal giratoria después de completar la carga.



- Desmonte todos los accesorios del limpiafondos. Si fuera necesario, enjuague el limpiafondos y sus accesorios con agua limpia. NO use detergente.
- Asegúrese de drenar el agua del limpiafondos antes de guardarlo.
- Use un paño húmedo para limpiar y secar el limpiafondos y sus accesorios.
- Guárdelos en una zona bien ventilada y libre de luz solar, calor, fuentes de ignición y productos químicos para piscina, fuera del alcance de los niños. La temperatura ambiente de almacenamiento debe ser de 10° C - 25° C. NOTA: Una temperatura de almacenamiento superior podría reducir la vida útil de la batería.

¡ATENCIÓN!

- No intente, bajo ninguna circunstancia, desmontar el Cabezal pivotante y sustituir el propulsor, el motor y la batería por sí mismo.
- Para sustituir una escobilla dañada, sáquela de la cavidad y coloque una nueva.

¡PRECAUCIÓN!

- El calor excesivo puede dañar la batería y reducir la vida útil del limpiafondos.
- Consulte con su distribuidor para la sustitución de la batería si ocurre lo siguiente:
 - La batería parece dañada o no se carga completamente.
 - El tiempo de funcionamiento de la batería se ha reducido considerablemente. Observe y anote el tiempo de funcionamiento durante los primeros usos (con una carga completa). Use esta información como referencia para comparar el tiempo de funcionamiento en el futuro.
- Debe sacar la batería del limpiafondos antes de ser desechado.
- Debe desconectar el limpiafondos de la alimentación eléctrica al retirar la batería.
- La batería debe desecharse de manera segura y de acuerdo con las ordenanzas o regulaciones locales.

NOTA: Un mantenimiento incorrecto puede reducir la vida útil de la batería y afectar a su capacidad.

ELIMINACIÓN DE LA BATERÍA

Su limpiafondos está equipado con un paquete de baterías de litio-ion recargable que no requiere mantenimiento y que debe ser desechado correctamente. Su reciclaje es obligatorio; contacte con su autoridad local para obtener más información.

¡ATENCIÓN! Nunca debe intentar desmontar un paquete de baterías.

- Quítese todos los objetos personales, como anillos, pulseras, collares y relojes, antes de desconectar el paquete de baterías del limpiafondos.
- Una batería puede generar una corriente de cortocircuito lo suficientemente elevada como para soldar un anillo (u objeto similar) al metal, causando graves quemaduras.
- Al retirar el paquete de baterías debe llevar gafas protectoras, guantes y ropa protectora.
- Evite tocar los cables y que éstos entren en contacto con cualquier objeto metálico, lo cual podría causar chispas y/o un cortocircuito en la batería.
- No fume ni permita la presencia de chispas o llamas cerca de la batería ni del limpiafondos.
- No exponga la batería al fuego o a calor intenso, ya que se podría producir una explosión.

¡PRECAUCIÓN!

Si se produce una fuga, evite entrar en contacto con los líquidos y coloque la batería dañada en una bolsa de plástico.



- Si los líquidos de la fuga entran en contacto con piel o ropa, lávese inmediatamente con mucha agua y jabón.
- Si los líquidos de la fuga entran en contacto con sus ojos, no los frote; láveselos inmediatamente con agua fresca durante un mínimo de 15 minutos sin frotar. Busque atención médica lo antes posible.

Cómo retirar el paquete de baterías (Debe hacerlo un técnico autorizado) Herramientas recomendadas (no incluidas): Destornillador.

1. Siga las instrucciones del apartado «VACIADO DEL COMPARTIMENTO DEL FILTRO» para quitar la tapa superior (unida al cabezal de aspiración). Coloque la tapa bocabajo y utilice el destornillador para quitar el tornillo de la placa de fijación inferior. Gire la placa de fijación inferior en sentido contrario a las agujas del reloj para retirar el cabezal giratorio. Retire la junta del cabezal

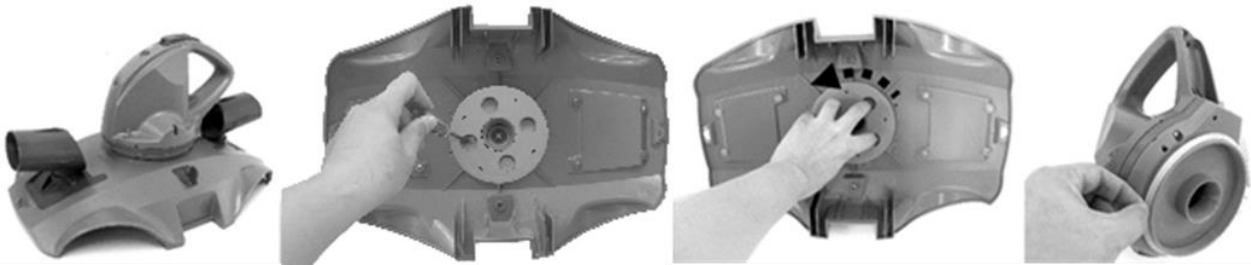

2. Use el destornillador para desatornillar los 4 pernos situados en la parte inferior del cabezal para liberar la placa inferior. Desatornille todos los pernos de la base, tal como aparece en la imagen. Retire el propulsor, tire de la base y sáquela para dejar el cabezal al descubierto.

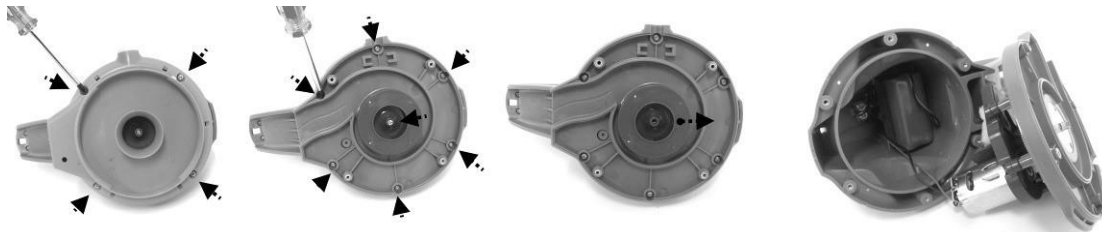

3. Saque el paquete de baterías para dejar el PCBA al descubierto. Para desconectar el cable de la batería, presione el clip del conector y tire de él. **NOTA:** Envuelva inmediatamente el conector con cinta aislante para evitar cortocircuitos causados por el contacto de ambos terminales.

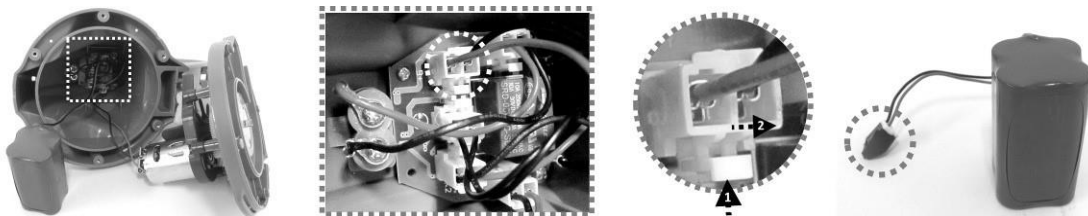

RESOLUCIÓN DE PROBLEMAS

Problema	Posible causa	Solución
El limpiafondos no captura la suciedad	La batería se está acabando	Vuelva a cargar la batería.
	El propulsor está atascado	Apague el limpiafondos y compruebe visualmente el orificio situado debajo del cabezal de aspiración para ver si el propulsor está atascado a causa de detritos grandes. Si es necesario, contacte con su distribuidor para obtener más instrucciones. ¡ATENCIÓN! Asegúrese de que el limpiafondos está apagado antes de realizar cualquier operación de mantenimiento.
	La entrada de aspiración está atascada	Retire los objetos atascados de la entrada de aspiración
	El filtro está lleno	Limpie el compartimento y la cubierta del filtro.
El limpiafondos se ha parado en medio de la piscina, pero el cabezal de aspiración sigue girando	El limpiafondos se ha detenido debido a un obstáculo o a un gran desnivel en el revestimiento de la piscina.	Compruebe si hay algo que obstruya el limpiafondos. Retire el obstáculo.
	El limpiafondos se ha detenido debido a la succión del desagüe principal del suelo de la piscina	Apague el sistema del filtro según se indica en el manual.
El cabezal pivotante gira repetidamente	Aire atrapado en el interior del robot	El cabezal pivotante puede dar vueltas repetidamente unos minutos cuando el robot se hunde en el fondo de la piscina. Una vez se elimine el aire atrapado en su interior, el robot dejará de comportarse de este modo y empezará a desplazarse con normalidad.
El limpiafondos no cubre toda la piscina	El filtro está lleno	Limpie el filtro
	El tiempo de funcionamiento es más corto de lo esperado	Limpie el compartimento del filtro y vuelva a cargar el limpiafondos durante 6 horas
	La dirección del desplazamiento se ve interrumpida por la corriente de agua generada por el sistema de filtros	Desactive el sistema de filtrado (tal como se indica en el manual pertinente) al menos 15 minutos antes de poner en marcha el robot.
	La rueda está atascada	Limpie los restos de la rueda.
	El limpiafondos se desplaza en paralelo a la pared de una piscina redonda	Asegúrese de haber instalado los parachoques según las instrucciones del manual.
	El rastrillo / la escobilla está deformado	Déjelos al sol durante unas horas para enderezarlos. Si fuera necesario, sustitúyalos por un Nuevo rastrillo/escobilla.
	La colocación de los tubos no es correcta	Siga las instrucciones para colocar correctamente el tubo ajustable.
	Las algas hacen que el fondo de la piscina se vuelva resbaladizo, lo que a su vez consigue que el robot se displace en círculos.	Frote el fondo de la piscina y las ruedas del robot para eliminar las algas.
El limpiafondos se mueve lentamente, se detiene o no se mueve en absoluto.	El compartimento para basura está llena o el filtro está atascado.	Limpie el compartimento de la basura. Lave el filtro con agua para eliminar las partículas pequeñas. Si precisa cepillado, utilice un cepillo y límpielo con suavidad. Nota: asegúrese de que la cubierta del filtro esté bien colocada antes de volver a usar el robot.
	La entrada de aspiración está atascada	Retire los objetos atascados de la entrada de aspiración
	La pantalla del filtro está atascada	Limpie la pantalla con agua para eliminar partículas pequeñas. Si cree necesario usar un cepillo, use uno suave para limpiar con cuidado la pantalla.
	El rastrillo / la escobilla está deformado	Déjelos al sol durante unas horas para enderezarlos. Si fuera necesario, sustitúyalos por un Nuevo rastrillo/escobilla. Si la situación persiste, use solo un rastrillo o escobilla en funcionamiento.
	El propulsor está atascado	Apague el limpiafondos e inspeccione el orificio que hay debajo del cabezal pivotante para ver si el propulsor está atascado debido a restos grandes. Si fuera necesario, contacte con su proveedor para recibir más instrucciones. ¡AVISO! Asegúrese de que el limpiafondos está apagado antes de manipular la unidad.
El cabezal de aspiración no gira o gira lentamente	La pestaña lateral no se levanta.	Retire cualquier resto que limite el movimiento de la pestaña.



	<p>La parte inferior del cabezal giratorio está atascada</p>	<p>Suelte el cabezal giratorio y la anilla pivotante siguiendo las instrucciones del apartado «Cómo retirar el paquete de baterías» del manual y, a continuación:</p> <ul style="list-style-type: none"> - Retire la suciedad atrapada - Verifique que la anilla pivotante y la placa inferior estén instaladas correctamente (consulte las ilustraciones inferiores) <p>Inspeccione la anilla pivotante para comprobar que no presenta desperfectos o daños por desgaste. Sustitúyala por una nueva si es necesario</p>
<p>La suciedad se sale del limpiafondos</p>	<p>La pestaña de la entrada de aspiración (en la parte inferior del limpiafondos está dañada</p>	<p>La pestaña de la boquilla de aspiración funciona como una compuerta y evita que los restos salgan de su compartimento. Contacte con su proveedor para sustituir piezas y recibir instrucciones.</p>
	<p>Hay restos atascados en la entrada de aspiración que no permiten que la pestaña se cierre.</p>	<p>Retire los restos atascados de la entrada de aspiración.</p>
<p>Los restos se salen del filtro</p>	<p><i>La red del filtro está dañada</i></p>	<p>Sustitúyala por una nueva unidad. Contacte con su distribuidor para obtener las piezas de repuesto.</p>
<p>El flotador se hunde</p>	<p><i>El flotador está roto y el agua entra en él</i></p>	<p>Sustitúyalo por un nuevo flotador. Contacte con su distribuidor para obtener las piezas de repuesto.</p>
<p>La potencia del limpiafondos es inferior a la esperada</p>	<p>La batería no está cargada del todo</p>	<p>Cargue el limpiafondos durante al menos 6 horas</p>
<p>El limpiafondos no se carga / recarga</p>	<p>La batería está dañada</p>	<p>Contacte con su proveedor para sustituir la batería.</p> <p>¡ATENCIÓN! NO abra el limpiafondos ni sustituya la batería por sí mismo. Podría sufrir heridas graves o fatales y la garantía quedaría anulada.</p>
	<p>La base de carga no está totalmente conectado al adaptador externo y al limpiafondos.</p>	<p>Asegúrese de que la base de carga está correctamente conectado al adaptador externo y al limpiafondos. Consulte el manual de instrucciones.</p>
	<p>El adaptador externo no funciona</p>	<p>Contacte con su proveedor para la sustitución.</p> <p>¡ATENCIÓN! El uso de un adaptador externo inadecuado dañará el limpiafondos/batería e invalidará la garantía.</p>

GUARDE ESTAS INSTRUCCIONES



Electric Codes Codes électriques Códigos eléctricos

US: National Electric Code (NEC)
CAN: Canadian Electric Code (CEC)
AUS-NZ: AS/NZS 3000
EU-UK

F	NF EN C 15-100	GB	BS7671:1992
D	DIN VDE 0100-702	EW	EVHS-HD 384-7-702
A	ÖVE 8001-4-702	H	MSZ 2364-702:1994 / MSZ 10-533 1/1990
E	UNE 20460-7-702 1993, REBT ITC-BT-31 2002	M	MSA HD 384-7-702.S2
IRL	Wiring Rules + IS HD 384-7-702	PL	PN-IEC 60364-7-702:1999
I	CEI 64-8/7	CZ	CSN 33 2000 7-702
LUX	384-7.702 S2	SK	STN 33 2000-7-702
NL	NEN 1010-7-702	SLO	SIST HD 384-7-702.S2
P	RSIUEE	TR	TS IEC 60364-7-702

Hayward Pool Products
620 Division Street
Elizabeth, NJ 07207

www.hayward.com

Hayward Pool Products Canada
2880 Plymouth Drive
Oakville, ON L6H 5R4

www.haywardpool.ca

Hayward Pool Europe
1070 Allée des Chênes
01150 St-Vulbas, France

www.hayward.fr

Hayward Pool Products (Australia) Pty Ltd.
Melbourne-Sydney-Brisbane-Perth
P.O Box 4384, Dandenong South
VIC. 3164

www.hayward-pool.com.au

Use Only Genuine Hayward Replacement Parts
N'utilisez que des pièces détachées d'origine Hayward
Utilice únicamente piezas de repuesto originales de Hayward

